



ประกาศองค์การบริหารส่วนตำบลคีรีราษฎร์

เรื่อง ประชาสัมพันธ์การเปิดเผยราคากลางและการคำนวณราคากลางการจัดซื้อจัดจ้าง

ด้วยพระราชบัญญัติการจัดซื้อจัดจ้างและการบริหารพัสดุภาครัฐ พ.ศ.2560 มาตรา 63 บัญญัติว่า “ภายใต้บังคับมาตรา 62 ให้หน่วยงานของรัฐประกาศรายละเอียดข้อมูลราคากลางและการคำนวณราคากลางในระบบเครือข่ายสารสนเทศของกรมบัญชีกลางตามวิธีการที่กรมบัญชีกลางกำหนด” ได้บัญญัติให้หน่วยงานของรัฐต้องดำเนินการจัดทำข้อมูล รายละเอียดค่าใช้จ่ายเกี่ยวกับการจัดซื้อจัดจ้าง โดยเฉพาะเรื่องราคากลางและคำนวณราคากลางไว้ในระบบข้อมูล อิเล็กทรอนิกส์ ในการจัดซื้อจัดจ้าง 7 ประเภท ไม่ว่าจะการจัดซื้อจัดจ้างของหน่วยงานของรัฐดังกล่าวจะเป็นการ จัดซื้อจัดจ้างด้วยเงินงบประมาณ เงินกู้ เงินช่วยเหลือ เงินรายได้หรือเงินอื่นใดของหน่วยงานของรัฐก็ตาม เพื่อให้ ประชาชนสามารถเข้าตรวจดูได้

องค์การบริหารส่วนตำบลคีรีราษฎร์ จะดำเนินการจัดจ้างโครงการก่อสร้างถังกรองน้ำผิวดิน กว้าง 1.65 เมตร ยาว 7.06 เมตร สูง 3.50 เมตร และโรงสูบน้ำ กว้าง 2.00 เมตร ยาว 2.00 เมตร สูง 2.50 เมตร พร้อมป้ายโครงการ 1 ป้าย สถานที่ก่อสร้าง บ้านป่าคา หมู่ที่ 4 ตำบลคีรีราษฎร์ อำเภอพบพระ จังหวัดตาก ตามแบบเลขที่ อบต.คร.021/2563 โดยวิธีประกวดราคาอิเล็กทรอนิกส์ (e-bidding) และราคากลางในการจัดจ้างครั้งนี้ เป็นเงินจำนวน 728,000 บาท (เจ็ดแสนสองหมื่นแปดพันบาทถ้วน) สำหรับตารางแสดงวงเงินงบประมาณที่ได้รับการจัดสรร และรายละเอียดค่าใช้จ่ายการจัดซื้อจัดจ้างปรากฏตามเอกสารแนบท้ายประกาศฉบับนี้

จึงขอประกาศให้ทราบโดยทั่วกัน

ประกาศ ณ วันที่ 20 เดือนพฤศจิกายน พ.ศ. 2562

(นายชานน โขติคันนาค)

นายกองค์การบริหารส่วนตำบลคีรีราษฎร์

ตารางแสดงวงเงินงบประมาณที่ได้รับและรายละเอียดค่าใช้จ่ายในการจ้างก่อสร้าง

1. ชื่อโครงการ โครงการก่อสร้างถังกรองน้ำผิวดิน กว้าง 1.65 เมตร ยาว 7.06 เมตร สูง 3.50 เมตร และโรงสูบน้ำ กว้าง 2.00 เมตร ยาว 2.00 เมตร สูง 2.50 เมตร พร้อมป้ายโครงการ 1 ป้าย สถานที่ก่อสร้าง บ้านป่าคา หมู่ที่ 4 ตำบลคีรีราษฎร์ อำเภอพบพระ จังหวัดตาก ตามแบบเลขที่ อบต.คร.021/2563 โดยวิธีประกวดราคาอิเล็กทรอนิกส์ (e-bidding)
2. หน่วยงานเจ้าของโครงการ องค์การบริหารส่วนตำบลคีรีราษฎร์
3. วงเงินงบประมาณที่ได้รับจัดสรร 728,000 บาท (เจ็ดแสนสองหมื่นแปดพันบาทถ้วน)
4. ลักษณะงานโดยสังเขป
ก่อสร้างถังกรองน้ำผิวดิน กว้าง 1.65 เมตร ยาว 7.06 เมตร สูง 3.50 เมตร และโรงสูบน้ำ กว้าง 2.00 เมตร ยาว 2.00 เมตร สูง 2.50 เมตร พร้อมป้ายโครงการ 1 ป้าย สถานที่ก่อสร้าง บ้านป่าคา หมู่ที่ 4 ตำบลคีรีราษฎร์ อำเภอพบพระ จังหวัดตาก ตามแบบเลขที่ อบต.คร.021/2563
5. ราคาากลางคำนวณ ณ วันที่ 20 พฤศจิกายน 2562
เป็นเงิน 728,000 บาท (เจ็ดแสนสองหมื่นแปดพันบาทถ้วน)
6. บัญชีประมาณการราคากลาง
 - 6.1 ปร.5 จำนวน 1 แผ่น
 - 6.2 ปร.4 จำนวน 6 แผ่น
 - 6.3 แบบก่อสร้าง จำนวน 13 แผ่น
7. รายชื่อคณะกรรมการกำหนดราคากลาง

1. (ลงชื่อ) จำเอก



(สนิท ตางวงษ์)

ประธานกรรมการกำหนดราคากลาง

ปลัดองค์การบริหารส่วนตำบลคีรีราษฎร์

2. (ลงชื่อ)



(นายชาญวิทย์ จิตชัยเจริญกุล)

กรรมการกำหนดราคากลาง

นายช่างสำรวจชำนาญงาน

3. (ลงชื่อ)



(นายบุญนาค กิตติยังกุล)

กรรมการกำหนดราคากลาง

เจ้าพนักงานป้องกันฯ ปฏิบัติงาน



บันทึกข้อความ

ส่วนราชการ.....องค์การบริหารส่วนตำบลศรีราชา (กองช่าง).....

ที่.....ตค.75501/๐๑.....วันที่ ๒๐ พฤศจิกายน 2562.....

เรื่อง.....ขออนุมัติราคากลางงานก่อสร้าง.....

เรียน นายกองค้การบริหารส่วนตำบลศรีราชา

เรื่องเดิม

ตามคำสั่งองค์การบริหารส่วนตำบลศรีราชา ที่ 1๒๖๖/2562 ลงวันที่ 1๖ พฤศจิกายน 2562 เรื่อง แต่งตั้งคณะกรรมการกำหนดราคากลาง โครงการก่อสร้างถังกรองน้ำผิวดิน กว้าง 1.65 เมตร ยาว 7.06 เมตร สูง 3.50 เมตร และโรงสูบน้ำ กว้าง 2.00 เมตร ยาว 2.00 เมตร สูง 2.50 เมตร พร้อมป้ายโครงการ 1 ป้าย สถานที่ก่อสร้าง บ้านป่าคา หมู่ที่ 4 ตำบลศรีราชา อำเภอพบพระ จังหวัดตาก ตามแบบเลขที่ อบต.คร. 021/2563 งบประมาณก่อสร้างตั้งไว้ 728,000 บาท โดยวิธีประกวดราคาอิเล็กทรอนิกส์ (e-bidding) นั้น

ข้อเท็จจริง

บัดนี้ คณะกรรมการกำหนดราคากลางได้ร่วมกันพิจารณาและคำนวณราคากลางได้ลุล่วงเรียบร้อยแล้ว คณะกรรมการจึงเห็นควรกำหนดราคากลางงานจ้าง โครงการก่อสร้างถังกรองน้ำผิวดิน กว้าง 1.65 เมตร ยาว 7.06 เมตร สูง 3.50 เมตร และโรงสูบน้ำ กว้าง 2.00 เมตร ยาว 2.00 เมตร สูง 2.50 เมตร พร้อมป้ายโครงการ 1 ป้าย สถานที่ก่อสร้าง บ้านป่าคา หมู่ที่ 4 ตำบลศรีราชา อำเภอพบพระ จังหวัดตาก ตามแบบเลขที่ อบต.คร.021/2563 โดยวิธีประกวดราคาอิเล็กทรอนิกส์ (e-bidding) ราคากลางเป็นเงิน 728,000 บาท (เจ็ดแสนสองหมื่นแปดพันบาทถ้วน)

ข้อพิจารณา

จึงเรียนมาเพื่อโปรดพิจารณา หากเห็นชอบขอได้โปรดอนุมัติให้ใช้ราคากลางตามที่ คณะกรรมการฯ เสนอเพื่อจะได้ดำเนินการตามระเบียบฯ ต่อไป

(ลงชื่อ) จ.อ.

ประธานกรรมการ

(สนิท ดาวงษ์)

ปลัดองค์การบริหารส่วนตำบลศรีราชา

(ลงชื่อ)

กรรมการ

(นายชาญวิทย์ จิตชัยเจริญกุล)

นายช่างสำรวจชำนาญงาน

(ลงชื่อ)

กรรมการ

(นายบุญนาค กิตติยังกุล)

เจ้าพนักงานป้องกันฯ ปฏิบัติงาน

- ทราบ

๑๐๑๙๖๖

จ.อ.

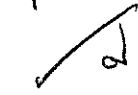

(สนิท ดาวงษ์)

ปลัดองค์การบริหารส่วนตำบลคีรีราษฎร์

๒๐ พ.ย. ๖๒

เห็นชอบและอนุมัติราคากลาง

ไม่อนุมัติ.....

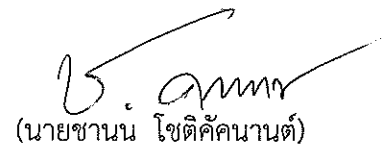

(นายชานน ไชติคักนันต์)

นายกองค์การบริหารส่วนตำบลคีรีราษฎร์

๒๐ พ.ย. ๖๒

สรุปผลการประมาณราคาก่อสร้าง

ส่วนราชการ

(กองช่าง) งานประมาณราคา องค์การบริหารส่วนตำบลศรีราษฎร์

โครงการ

ก่อสร้างถังกรองน้ำผิวดิน กว้าง 1.65 ม.ยาว 7.06 ม.สูง 3.50 ม.และโรงสูบน้ำ กว้าง 2.00 ม.ยาว 2.00 ม.สูง 2.50 ม.

พร้อมป้ายโครงการ 1 ป้าย

เจ้าของโครงการ

องค์การบริหารส่วนตำบลศรีราษฎร์ ประมาณราคาโดย คณะกรรมการกำหนดราคากลาง

สถานที่ก่อสร้าง

บ้านป่าคา หมู่ที่ 4 ตำบลศรีราษฎร์ อำเภอพบพระ จังหวัดตาก

ประมาณการเมื่อวันที่

แบบเลขที่ อบต.คร.021 / 2563 ระยะเวลาก่อสร้าง 90 วัน

ลำดับที่	รายการ	จำนวนเงิน	Factor F	รวมค่าเป็นก่อสร้าง	หมายเหตุ
1	รวมค่าวัสดุและค่าแรงหมวดงานก่อสร้าง	508,818.71	1.3074	665,229.58	ค่า Factor F คิดจาก
2	รวมค่างานครุภัณฑ์จัดซื้อหรือตั้งชื่อและระบบ โสตทัศน์	51,869.16	ภาษี 7%	55,500.00	- เงินล่วงหน้าจ่าย 0 %
3	รวมค่าใช้จ่ายพิเศษตามข้อกำหนดและเงื่อนไข	9,215.98	1.000	9,215.98	- เงินประกันผลงานหัก 0 % - คอกเบี้ยเงินกู้ 6 % - ค่าภาษีมูลค่าเพิ่ม 7 %
รวมค่าก่อสร้างและค่าครุภัณฑ์				729,945.56	
คิดเป็นค่าก่อสร้างรวม				728,000.00	
- จัดแสดง همینแปดพันบาทถ้วน-					

(เห็นชอบ)

(เห็นชอบ)

.....กรรมการฯ

(นายชาอุวิทย์ จิตชัยเจริญกุล)

(นายบุญนาค กิตติขิงกุล)

นายช่างสำรวจชำนาญงาน

เจ้าพนักงานป้องกันภัยภิบัติงาน

(เห็นชอบ) จ.อ.

(อนุมัติ)

.....

(สมัยท คางษ์)

(นายชานน ใจดีคัตมานต์)

ปลัดองค์การบริหารส่วนตำบลศรีราษฎร์

นายกองค์การบริหารส่วนตำบลศรีราษฎร์

ใบประมาณราคากลางค่าก่อสร้าง

โครงการ ก่อสร้างถังกรองน้ำดิบดิน กว้าง 1.65 ม.ยาว 7.06 ม.สูง 3.50 ม.และโรงสูบน้ำ กว้าง 2.00 ม.ยาว 2.00 ม.สูง 2.50 ม.พร้อมป้ายโครงการ 1 ป้าย

ปร.4 แผ่นที่ 1/6

สถานที่ก่อสร้าง บ้านป่าคา หมู่ที่ 4 ตำบลศรีราชบุรี อำเภอพบพระ จังหวัดตาก

ประมาณการเมื่อวันที่

ประมาณราคาโดย คณะกรรมการกำหนดราคากลาง

แบบเลขที่ อบต.คร.021 / 2563

ลำดับ ที่	รายการ	จำนวน	หน่วย	วัสดุก่อสร้าง		แรงงาน		รวมค่าวัสดุ ค่าแรงงาน	หมายเหตุ
				ราคา/หน่วย	จำนวนเงิน	ค่าแรง/หน่วย	จำนวนเงิน		
1	<u>งานถังกรองน้ำ</u>								
	1.1 <u>งานดิน</u>								
	- ขุดดิน	41.38	ลบ.ม.	-	-	148.00	6,124.24	6,124.24	
	- ทราดยาบรอนพื้น	3.98	ลบ.ม.	250.00	995.00	99.00	394.02	1,389.02	
	1.2 <u>งานแบบหล่อ</u>								
	- ค่าแรงไม่แบบ	154.99	ตร.ม.	-	-	133.00	20,613.67	20,613.67	
	- ไม่แบบหล่อคอนกรีตทั่วไป 80%	123.99	ลบ.พ.	620.00	76,873.80	-	-	76,873.80	
	- ไม่ต่ำกว่า, ค้ำยัน	37.2	ลบ.พ.	514.02	19,121.54	-	-	19,121.54	
	- ตะปู	38.75	กก.	37.76	1,463.20	-	-	1,463.20	
	1.3 <u>งานคอนกรีต</u>								
	- คอนกรีต 1 : 3 : 5	2.72	ลบ.ม.	1,161.00	3,157.92	398.00	1,082.56	4,240.48	
	- คอนกรีต 1 : 2 : 4 (ซีเมนต์ไม่น้อยกว่า 320 กก./ลบ.ม.)	0.85	ลบ.ม.	1,130.42	960.85	498.00	423.30	1,384.15	
	- คอนกรีต 1 : 1 1/2 : 3 (ซีเมนต์ไม่น้อยกว่า 400 กก./ลบ.ม.)	26.35	ลบ.ม.	1,298.48	34,214.97	498.00	13,122.30	47,337.27	
	1.4 <u>งานเหล็กเสริม</u>								
	- เหล็กเส้นกลม dia 9 มม.(4.99 กก./เส้น)	0.056	ตัน	22,675.24	1,269.81	4,100.00	229.60	1,499.41	
	- เหล็กข้ออ้อย dia 12 มม.(8.88 กก./เส้น)	2.022	ตัน	22,666.83	45,832.33	3,300.00	6,672.60	52,504.93	
	- เหล็กข้ออ้อย dia 16 มม.(15.80 กก./เส้น)	0.806	ตัน	25,514.02	20,564.30	3,300.00	2,659.80	23,224.10	
	- ลวดผูกเหล็ก NO.18	86.54	กก.	39.25	3,396.70	-	-	3,396.70	
	1.5 <u>งานท่อและอุปกรณ์</u>								
	- ท่อเหล็ก GS dia 6" (ชั้นกลาง)	0.17	ฟุต	8,621.00	1,465.57	300.00	51.00	1,516.57	
	รวมยอดยกไปงานถังกรอง				209,316.00		51,373.09	260,689.09	

ใบประมาณราคากลางค่าก่อสร้าง

โครงการ ก่อสร้างถังกรองน้ำผิวดิน กว้าง 1.65 ม.ยาว 7.06 ม.สูง 3.50 ม.และโรงสูบน้ำ กว้าง 2.00 ม.ยาว 2.00 ม.สูง 2.50 ม.พร้อมป้ายโครงการ 1 ป้าย

ปร.4 แผ่นที่ 2/6

สถานที่ก่อสร้าง บ้านป่าคา หมู่ที่ 4 ตำบลศรีราษฎร์ อำเภอพบพระ จังหวัดตาก

ประมาณการเมื่อวันที่

ประมาณราคาโดย คณะกรรมการกำหนดราคากลาง

แบบเลขที่ อบต.คร.021 / 2563

ลำดับ ที่	รายการ	จำนวน	หน่วย	วัสดุก่อสร้าง		แรงงาน		รวมค่าวัสดุ ค่าแรงงาน	หมายเหตุ
				ราคา/หน่วย	จำนวนเงิน	ค่าแรง/หน่วย	จำนวนเงิน		
	รวมยอดยกมางานตั้งกรอง								
	- ท่อเหล็ก GS dia 4" (ชั้นกลาง)	3.00	ท่อน	5,340.00	16,020.00	250.00	750.00	260,689.09	
	- ท่อเหล็ก GS dia 1" (ชั้นกลาง)	2.00	ท่อน	1,097.00	2,194.00	200.00	400.00	16,770.00	
	- ท่อเหล็ก GS dia 1 1/2" (ชั้นกลาง)	4.00	ท่อน	1,624.00	6,496.00	200.00	800.00	2,594.00	
	- ท่อ PVC.ยาว 4 ม.ชั้น 8.5 ปลายเป็น dia 3"	3.00	ท่อน	212.00	636.00	40.00	120.00	7,296.00	
	- ท่อ PVC.ยาว 4 ม.ชั้น 8.5 ปลายเป็น dia 1 1/2"	2.00	ท่อน	62.00	124.00	30.00	60.00	756.00	
	- ผาครอบ PVC.ชั้น 13.5 dia 1 1/2"	8.00	ตัว	15.00	120.00	5.00	40.00	184.00	
	ผาครอบ GS dia 4"	1.00	ตัว	342.00	342.00	20.00	20.00	160.00	
	ข้อต่อ GS เกลียวใน dia 1 1/2"	8.00	ตัว	65.50	524.00	20.00	160.00	362.00	
	- ข้อต่อเกลียวนอก PVC.ชั้น 13.5 dia 1 1/2"	8.00	ตัว	13.00	104.00	7.00	56.00	684.00	
	- ข้อต่อเกลียวใน PVC.ชั้น 13.5 dia 4" ลด dia 3"	1.00	ตัว	76.00	76.00	15.00	15.00	160.00	
	- ข้อต่อสามทาง PVC.ชั้น 13.5 dia 3"	2.00	ตัว	128.00	256.00	20.00	40.00	91.00	
	- ข้อต่อตรง PVC.ชั้น 13.5 dia 3"	3.00	ตัว	42.00	126.00	15.00	45.00	296.00	
	- ข้อต่อ 90 องศา PVC.ชั้น 13.5 dia 3"	5.00	ตัว	58.00	290.00	20.00	100.00	171.00	
	ข้อต่อ 90 องศา GS dia 4"	1.00	ตัว	659.00	659.00	40.00	40.00	390.00	
	ประตุน้ำ PVC. dia 3"	2.00	ตัว	365.00	730.00	20.00	40.00	699.00	
	- นำยาประสานท่อ 250 กรัม	1.00	กป.	140.19	140.19	-	-	770.00	
	- สีทางเหล็กหล่อ หน้า งาน 4 ด้าน dia 4"	1.00	ตัว	4,000.00	4,000.00	200.00	200.00	140.19	
	- ยี-โมลท์ ชั้น 15 dia 4"	1.00	ตัว	900.00	900.00	150.00	150.00	4,200.00	
	- หน้างานเหล็กหล่อ เกลียวใน dia 6"	2.00	ตัว	900.00	1,800.00	250.00	500.00	1,050.00	
	- หน้างานเหล็กหล่อ เกลียวใน dia 4"	6.00	ตัว	600.00	3,600.00	200.00	1,200.00	2,300.00	
	รวมยอดยกไปงานตั้งกรอง				248,453.19		56,109.09	4,800.00	
								304,562.28	

ใบประมาณราคากลางค่าก่อสร้าง

โครงการ ก่อสร้างถังกรองน้ำผิวดิน กว้าง 1.65 ม.ยาว 7.06 ม.สูง 3.50 ม.และโรงสูบน้ำ กว้าง 2.00 ม.ยาว 2.00 ม.สูง 2.50 ม.พร้อมป้ายโครงการ 1 ป้าย

ปร.4 แผ่นที่ 3/6

สถานที่ก่อสร้าง บ้านป่าคา หมู่ที่ 4 ตำบลศรีราชาบุรี อำเภอพบพระ จังหวัดตาก

ประมาณการเมื่อวันที่

ประมาณราคาโดย คณะกรรมการกำหนดราคากลาง

แบบเลขที่ อบต.คร.021 / 2563

ลำดับ ที่	รายการ	จำนวน	หน่วย	วัสดุก่อสร้าง		แรงงาน		รวมค่าวัสดุ ค่าแรงงาน	หมายเหตุ
				ราคา/หน่วย	จำนวนเงิน	ค่าแรง/หน่วย	จำนวนเงิน		
	รวมยอดยกมาจนถึงกรอง				248,453.19		56,109.09	304,562.28	
	- ปะเก็นยาง dia 4"	12.00	แผ่น	50.00	600.00	15.00	180.00	780.00	
	- ปะเก็นยาง dia 6"	3.00	แผ่น	85.00	255.00	15.00	45.00	300.00	
	- ประตุน้ำเหล็กหล่อบนดิน หน้างาน dia 4" แบบพวงมลัย	2.00	ชุด	9,864.00	19,728.00	300.00	600.00	20,328.00	
	- ประตุน้ำเหล็กหล่อบนดิน หน้างาน dia 6" แบบพวงมลัย	1.00	ชุด	18,320.00	18,320.00	350.00	350.00	18,670.00	
	- ประตุน้ำเหล็กหล่อแบบก้านยก (ปิด-เปิด-เร็ว) dia 4"	3.00	ชุด	9,928.00	29,784.00	300.00	900.00	30,684.00	
	- ประตุน้ำเหล็กหล่อสี่เหลี่ยม dia 4"	1.00	ชุด	15,184.00	15,184.00	300.00	300.00	15,484.00	
1.6	งานตกแต่งขอบปูน								
	- ฉาบปูนเรียบธรรมดา	76.24	ตร.ม.	43.00	3,278.32	82.00	6,251.68	9,530.00	
	- ฉาบปูนขัดมัน	69.70	ตร.ม.	63.00	4,391.10	87.00	6,063.90	10,455.00	
	- เทพื้นปูนทราย	0.90	ลบ.ม.	1,200.00	1,080.00	398.00	358.20	1,438.20	
1.7	งานทาสี								
	- ทาสีน้ำพลาสติก	64.00	ตร.ม.	38.00	2,432.00	30.00	1,920.00	4,352.00	
	- ทาสีเมทัลเบส	81.92	ตร.ม.	120.00	9,830.40	40.00	3,276.80	13,107.20	
1.8	งานอื่น ๆ								
	- ไม้เนื้อแข็ง 1 1/2 x 6"	2.70	ลบ.ฟ.	672.90	1,816.83	110.00	297.00	2,113.83	
	- ไม้เนื้อแข็ง 2" x 4"	1.20	ลบ.ฟ.	670.00	804.00	110.00	132.00	936.00	
	- แผ่นสังกะสีกันซึม เบอร์ 28 ขนาด 0.91x2.435	3.00	แผ่น	210.00	630.00	50.00	150.00	780.00	
	- ทรายกรองเร็ว	1.20	ลบ.ม.	1,650.00	1,980.00	400.00	480.00	2,460.00	
	- กรวดกรอง dia 1 1/4"-2 1/4"	0.80	ลบ.ม.	1,650.00	1,320.00	400.00	320.00	1,640.00	
	- รางระบายน้ำ	15.00	ม.	492.00	7,380.00	369.00	5,535.00	12,915.00	
	รวมยอดจนถึงกรอง				367,266.84		83,268.67	450,535.51	

ใบประมาณราคากลางค่าก่อสร้าง

โครงการ ก่อสร้างถังกรองน้ำผิวดิน กว้าง 1.65 ม.ยาว 7.06 ม.สูง 3.50 ม.และโรงสูบน้ำ กว้าง 2.00 ม.ยาว 2.00 ม.สูง 2.50 ม.พร้อมป้ายโครงการ 1 ป้าย

ปร.4 แผ่นที่ 4/6

สถานที่ก่อสร้าง บ้านป่าคา หมู่ที่ 4 ตำบลศรีราชบุรี อำเภอพบพระ จังหวัดตาก

ประมาณการเมื่อวันที่

ประมาณราคาโดย คณะกรรมการกำหนดราคากลาง

แบบเลขที่ อบต.คร.021 / 2563

ลำดับ ที่	รายการ	จำนวน	หน่วย	วัสดุก่อสร้าง		แรงงาน		รวมค่าวัสดุ ค่าแรงงาน	หมายเหตุ
				ราคา/หน่วย	จำนวนเงิน	ค่าแรง/หน่วย	จำนวนเงิน		
2	2.1 งานโรงสูบน้ำ								
	- ขุดดินถมกลับ	4.42	ลบ.ม.	-	-	148.00	654.16	654.16	
	- ทราयर่องกันหลุม	0.09	ลบ.ม.	250.00	22.50	91.00	8.19	30.69	
	- ทราयर่องพื้นปรับระดับ	1.00	ลบ.ม.	250.00	250.00	99.00	99.00	349.00	
	- คอนกรีตหยาบ 1:3:5	0.07	ลบ.ม.	1,161.00	81.27	398.00	27.86	109.13	
	- คอนกรีตโครงสร้าง 1:2:4	2.28	ลบ.ม.	1,130.42	2,577.35	498.00	1,135.44	3,712.79	
	- เหล็กเส้นผ่านศูนย์กลาง 6 มม.RB	0.056	ตัน	23,567.76	1,319.79	4,100.00	229.60	1,549.39	
	- เหล็กเส้นผ่านศูนย์กลาง 12 มม.RB	0.105	ตัน	25,514.02	2,678.97	3,300.00	346.50	3,025.47	
	- ค่าแรงไม้แบบ	11.94	ตร.ม.	-	-	133.00	1,588.02	1,588.02	
	- ไม้แบบคิดเพียง 80%	9.55	ลบ.ฟ.	620.00	5,921.00	-	-	5,921.00	
	- ไม้คร่าว	2.87	ลบ.ฟ.	514.02	1,475.24	-	-	1,475.24	
	- ตะปู	2.99	กก.	38.79	115.98	-	-	115.98	
	- ลวดผูกเหล็ก	4.83	กก.	39.25	189.58	-	-	189.58	
	- แผ่นเหล็กกริดลอน Metol sheet on.0.35	16.20	ตร.ม.	153.33	2,483.95	70.00	1,134.00	3,617.95	
	- สกรูยี่สิบสองมมหลังคา	60.00	อัน	2.10	126.00	-	-	126.00	
	- เหล็ก [100x50x20x2.3 mm.	3.00	ท่อน	712.15	2,136.45	-	-	2,136.45	
	- เหล็ก [75x45x15x2.3 mm.	4.00	ท่อน	518.69	2,074.76	-	-	2,074.76	
	- ค่าแรงประกอบโครงหลังคา	115.55	กก.	-	-	10.00	1,155.50	1,155.50	
	- ผนังก่ออิฐบด็อก	13.16	ตร.ม.	93.00	1,223.88	80.00	1,052.80	2,276.68	
	- ผนังบด็อกกันฝน	1.12	ตร.ม.	170.00	190.40	86.00	96.32	286.72	
	- ฉาบผนัง	26.32	ตร.ม.	43.00	1,131.76	82.00	2,158.24	3,290.00	
	รวมยอดยกไปงานโรงสูบน้ำ				23,998.88		9,685.63	33,684.51	

ใบประมาณราคากลางค่าก่อสร้าง

โครงการ ก่อสร้างถังกรองน้ำผิวดิน กว้าง 1.65 ม.ยาว 7.06 ม.สูง 3.50 ม.และโรงสูบน้ำ กว้าง 2.00 ม.ยาว 2.00 ม.สูง 2.50 ม.พร้อมป้ายโครงการ 1 ป้าย

ปร.4 แผ่นที่ 5/6

สถานที่ก่อสร้าง บ้านป่าคา หมู่ที่ 4 ตำบลศรีราชาบุรี อำเภอพบพระ จังหวัดตาก

ประมาณการเมื่อวันที่

ประมาณราคาโดย คณะกรรมการกำหนดราคากลาง

แบบเลขที่ อบต.คร.021 / 2563

ลำดับ ที่	รายการ	จำนวน	หน่วย	วัสดุก่อสร้าง		แรงงาน		รวมค่าวัสดุ ค่าแรงงาน	หมายเหตุ
				ราคา/หน่วย	จำนวนเงิน	ค่าแรง/หน่วย	จำนวนเงิน		
	รวมยอดยกมางานโรงสูบน้ำ				23,998.88			33,684.51	
	- ป.1	1.00	ชุด	2,050.00	2,050.00	219.03	219.03	2,269.03	
	- สายไฟฟ้า VAF 2x2.5 sqmm.	15.00	ม.	20.00	300.00	12.00	180.00	480.00	
	- โคมไฟฟ้าหลอดฟลูออเรสเซนต์ 1x36 W	1.00	ชุด	180.00	180.00	115.00	115.00	295.00	
	- โคมไฟฟ้าหลอดฟลูออเรสเซนต์ 1x18 W	2.00	ชุด	160.00	320.00	115.00	230.00	550.00	
	- สวิตช์	2.00	อัน	34.11	68.22	80.00	160.00	228.22	
	- เต้ารับ	2.00	อัน	34.11	68.22	80.00	160.00	228.22	
	- สีนํ้าหนักโครงการหลังคา	18.00	ตร.ม.	33.00	594.00	35.00	630.00	1,224.00	
	- สีนํ้าพลาสติกชนิดกึ่งเงาชนิดล้างได้	26.32	ตร.ม.	38.00	1,000.16	30.00	789.60	1,789.76	
	- วงบ่อคอนกรีต 100 cm.	4.00	วง	150.00	600.00	45.00	180.00	780.00	
	- ฝาปิดวงบ่อคอนกรีต 100 cm.	1.00	ฝา	110.00	110.00	33.00	33.00	143.00	
	- ค่าติดตั้งมีม่น้ำ	L/S	-	-	-	-	2,000.00	2,000.00	
	2.2 งานประสาธาณระบบ								
	- ท่อเหล็กเคลือบสังกะสี BS-M dia 3"	2.00	ท่อน	3,925.23	7,850.46	100.00	200.00	8,050.46	
	- ข้อต่อยูเนียนเหล็กเคลือบสังกะสี dia 3"	2.00	อัน	413.00	826.00	80.00	160.00	986.00	
	- ข้อต่อองเหล็กเคลือบสังกะสี 90 องศา dia 3"	3.00	อัน	225.00	675.00	80.00	240.00	915.00	
	- ข้อต่อสามทางเหล็กเคลือบสังกะสี dia 3"	2.00	อัน	314.00	628.00	80.00	160.00	788.00	
	- ฝาอุดเหล็กเคลือบสังกะสี dia 3"	1.00	อัน	97.00	97.00	15.00	15.00	112.00	
	- หัวกะโหลกดูน้ำ dia 3"	2.00	อัน	435.00	870.00	100.00	200.00	1,070.00	
	- ประตูน้ำทองเหลือง dia 3"	2.00	อัน	1,245.00	2,490.00	100.00	200.00	2,690.00	
	รวมยอดงานโรงสูบน้ำ				42,725.94		15,557.26	58,283.20	
	รวมค่าวัสดุค่าแรงงาน				409,992.78		98,825.93	508,818.71	

ใบประมาณราคากลางค่าก่อสร้าง

โครงการ ก่อสร้างถังกรองน้ำผิวดิน กว้าง 1.65 ม.ยาว 7.06 ม.สูง 3.50 ม.และโรงสูบน้ำ กว้าง 2.00 ม.ยาว 2.00 ม.สูง 2.50 ม.พร้อมป้ายโครงการ 1 บ้าย ปร.4 แผ่นที่ 6/6

สถานที่ก่อสร้าง บ้านป่าคา หมู่ที่ 4 ตำบลศรีราชบุรี อำเภอพบพระ จังหวัดตาก

ประมาณการเมื่อวันที่

ประมาณราคาโดย คณะกรรมการกำหนดราคากลาง

แบบเลขที่ อบต.คร.021 / 2563

ลำดับ ที่	รายการ	จำนวน	หน่วย	วัสดุก่อสร้าง		แรงงาน		รวมค่าวัสดุ ค่าแรงงาน	หมายเหตุ
				ราคา/หน่วย	จำนวนเงิน	ค่าแรง/หน่วย	จำนวนเงิน		
ส่วนที่ 2 หมวดงานครุภัณฑ์จัดซื้อหรือสั่งซื้อและระบบโสตทัศน (ราคาผู้ผลิตหรือตัวแทนจำหน่ายซึ่งยังไม่รวมค่าภาษี)									
1	งานครุภัณฑ์ลอยตัว	-	-	-	-	-	-	-	-
2	งานครุภัณฑ์ประกอบชิ้นส่วนโดยไม่มีผลกระทบต่องานส่วนอื่นๆ	-	-	-	-	-	-	-	-
3	งานครุภัณฑ์ติดตั้งโดยมีผลกระทบต่องานส่วนอื่นๆ								
	- เครื่องสูบน้ำ	1.00	ชุด	43,925.23	43,925.23	-	-	43,925.23	
	- ตู้ควบคุมมอเตอร์	1.00	ชุด	7,943.93	7,943.93	-	-	7,943.93	
	รวมค่างานครุภัณฑ์จัดซื้อหรือสั่งซื้อและระบบโสตทัศน				51,869.16			51,869.16	
ส่วนที่ 3 หมวดค่าใช้จ่ายพิเศษตามข้อกำหนดและเงื่อนไข (ราคาเหมารวม)									
1	ค่าดำเนินการวัดจากแหล่งเนื่องจากอยู่ที่พื้นที่ห่างไกล								
	- ค่าดำเนินการขุดทรายจากแหล่ง 42 กม.	17.66	ลบ.ม.	-	-	139.86	2,469.26	2,469.26	
	ค่าดำเนินการขุดทรายละเอียดจากแหล่ง 42 กม.	7.15	ลบ.ม.	-	-	139.86	999.78	999.78	
	- ค่าดำเนินการขุดทรายจากแหล่ง 62 กม.	27.95	ลบ.ม.	-	-	205.65	5,746.95	5,746.95	
	รวมค่าใช้จ่ายพิเศษตามข้อกำหนดและเงื่อนไข (ถ้ามี)						9,215.98	9,215.98	

แบบ

ก่อสร้าง ถึงกรองน้ำผิวดิน

บ้านป่าคา หมู่ที่ 4 ตำบลศรีราษฎร์

อำเภอพบพระ จังหวัดตาก

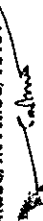
ออกแบบ/ตรวจสอบ/รับรอง

(นายสถิต เมียรศิริวิ)
วิศวกรโครงสร้าง (ธบ.๒๕๓๗)

รายการประกอบแบบก่อสร้าง

1. การวางผังและระดับ
 - ผู้รับจ้างจะต้องทำการวางผังระดับมาตรฐานให้ถูกต้องเรียบร้อยก่อนดำเนินการก่อสร้าง
 - 2. กำลังอัดประลัยของแท่งตัวอย่างคอนกรีต รูปทรงกระบอกที่มีอายุ 28 วัน เป็นดังนี้
 - คอนกรีตโครงสร้างทั่วไป ไม่น้อยกว่า = 175 กก./ตร.ซม.
 - (ส่วนผสม 1 : 2 : 4 โดยปริมาตร, ซีเมนต์ ไม่น้อยกว่า 320 กก./ลบ.ม.
 - คอนกรีตโครงสร้างผนังและค้ำน้ำ ไม่น้อยกว่า = 210 กก./ตร.ซม.
 - (ส่วนผสม 1 : 1.5 : 3 โดยปริมาตร, ซีเมนต์ ไม่น้อยกว่า 400 กก./ลบ.ม.
3. เหล็กเสริมคอนกรีตมีข้อกำหนดดังนี้
 - ขนาด Ø 6 มม. และ Ø 9 มม. ใช้เกรด SR 24 , $F_y = 2400$ กก./ตร.ซม.
 - ขนาด Ø 12 มม. ขึ้นไปใช้เกรด SD 30 , $F_y = 3000$ กก./ตร.ซม.
4. เหล็กรูปพรรณ
 - $F_y = 2400$ กก./ตร.ซม.
5. ให้ผู้รับจ้างทำการขบปูน ทาสี อากาศภายนอก ที่อยู่บนดินทั้งหมด
6. ผู้รับจ้างต้องดำเนินการขบสารกันซึม ประเภทซีเมนต์โบล ส " ภายในถัง " เพื่อป้องกันกรงซีม (โดยไม่ต้องจุ่มปูนเรียบก่อนทา) ตามกรรมวิธีและคำแนะนำของผู้ผลิตโดยผู้รับจ้างต้องจัดส่งแคตตาล็อก และรายละเอียดของวัสดุและวิธีการใช้เสนอผู้ควบคุมงาน หรือกรรมการตรวจการจ้าง พิจารณาก่อนอนุมัติก่อนมาใช้งาน อนึ่งเมื่อหาสารกันซึมดังกล่าวแล้วต้องยึดแน่นไม่ละลายเจือปนในน้ำและไม่มีสารพิษที่เป็นอันตรายต่อการอุปโภคบริโภค

ออกแบบ/ตรวจสอบ/รับรอง



(นายสมิต เกียรติศิริ)

วิศวกรโครงสร้าง (สอบ.๒๕๖๒)

ขอ ข้อต่อ และอุปกรณ์ประปา เช่น ประตุน้ำ เข็ควาล์ว ฟุตวาล์ว ที่มีระบุไว้ในแบบแปลนนี้
ถ้ามีมาตรฐาน นอก. กำหนดไว้ให้ใช้ตามมาตรฐาน นอก.

	องค์การบริหารส่วนตำบลศรีราษฎร์		ผู้ตรวจการ
	อำเภอหนองมะโมง	จังหวัดตาก	ที่ประชุม
แบบ	โครงการก่อสร้างคอกเลี้ยงสัตว์	สำรวจ, ศึกษาระบบ, ควบคุม	(นายสมิต เกียรติศิริ) วิศวกรโครงสร้าง (สอบ.๒๕๖๒)
ความถี่ครั้งที่	เปิดโครงการ ๑๕/๑๒/๖๕	(นายสมิต เกียรติศิริ) วิศวกรโครงสร้าง (สอบ.๒๕๖๒)	อนุมัติ
ขนาด	ขนาด ๑๕๐๐ x ๑๕๐๐	ที่ประชุม ช.บ.	อนุมัติ
วันที่	๑๕/๑๒/๖๕	(นายสมิต เกียรติศิริ) วิศวกรโครงสร้าง (สอบ.๒๕๖๒)	อนุมัติ
วันที่	๑๕/๑๒/๖๕	(นายสมิต เกียรติศิริ) วิศวกรโครงสร้าง (สอบ.๒๕๖๒)	อนุมัติ
วันที่	๑๕/๑๒/๖๕	(นายสมิต เกียรติศิริ) วิศวกรโครงสร้าง (สอบ.๒๕๖๒)	อนุมัติ

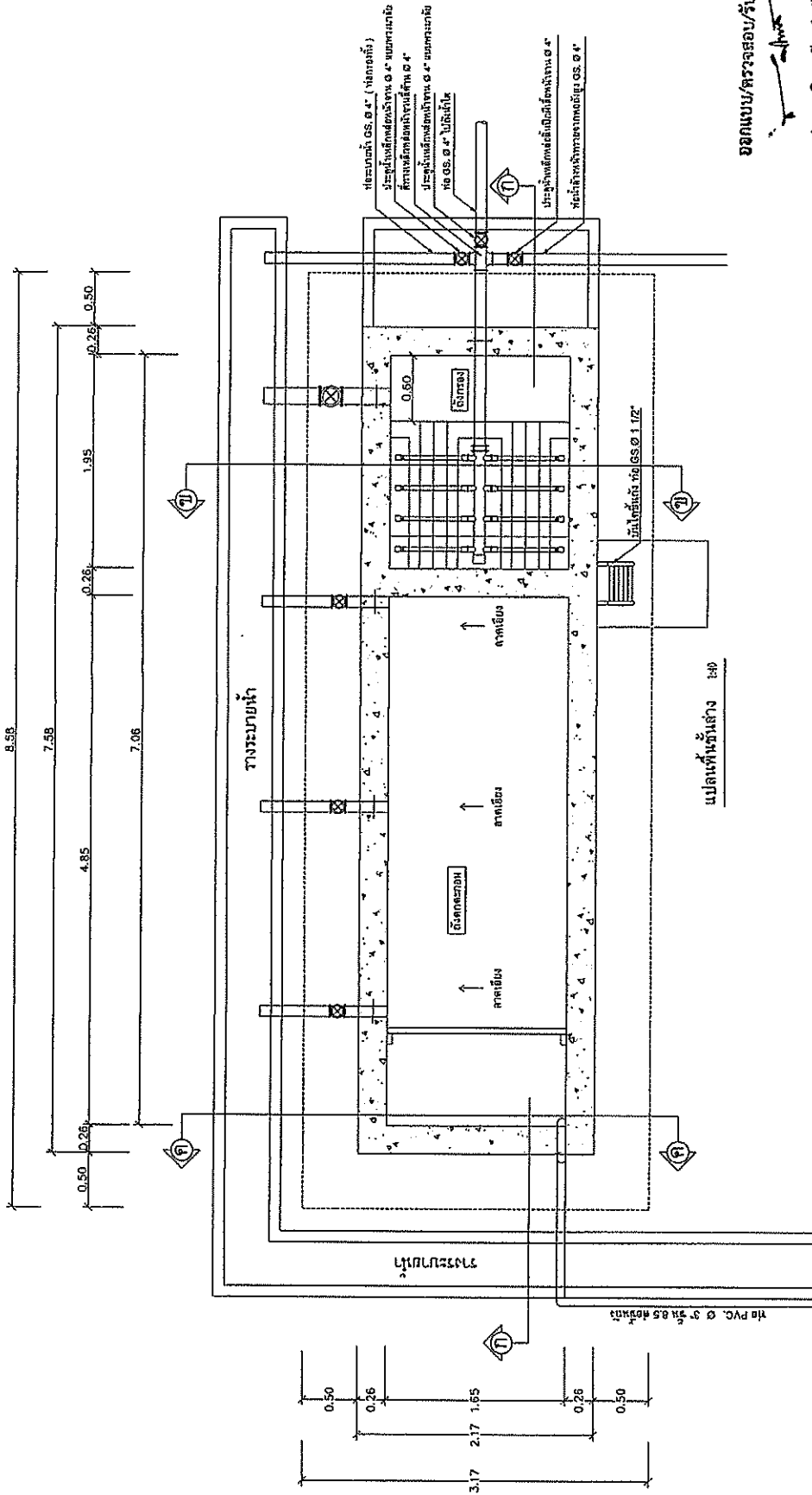

ออกแบบ/ตรวจสอบ/รับรอง
(นายสมิต เตียรศิริวิ)
วิศวกรโครงสร้าง (สช.๖๕๗๗๗)

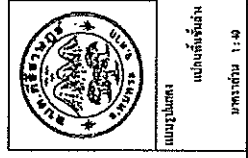

องค์การบริหารส่วนตำบลกวีราษฎร์ สำนักงาน	
นาย ก. ข. ค. (นายสมิต เตียรศิริวิ) นายก อบต.กวีราษฎร์	นาย ก. ข. ค. (นายสมิต เตียรศิริวิ) นายก อบต.กวีราษฎร์
นาย ก. ข. ค. (นายสมิต เตียรศิริวิ) นายก อบต.กวีราษฎร์	นาย ก. ข. ค. (นายสมิต เตียรศิริวิ) นายก อบต.กวีราษฎร์
นาย ก. ข. ค. (นายสมิต เตียรศิริวิ) นายก อบต.กวีราษฎร์	นาย ก. ข. ค. (นายสมิต เตียรศิริวิ) นายก อบต.กวีราษฎร์
นาย ก. ข. ค. (นายสมิต เตียรศิริวิ) นายก อบต.กวีราษฎร์	นาย ก. ข. ค. (นายสมิต เตียรศิริวิ) นายก อบต.กวีราษฎร์
นาย ก. ข. ค. (นายสมิต เตียรศิริวิ) นายก อบต.กวีราษฎร์	นาย ก. ข. ค. (นายสมิต เตียรศิริวิ) นายก อบต.กวีราษฎร์

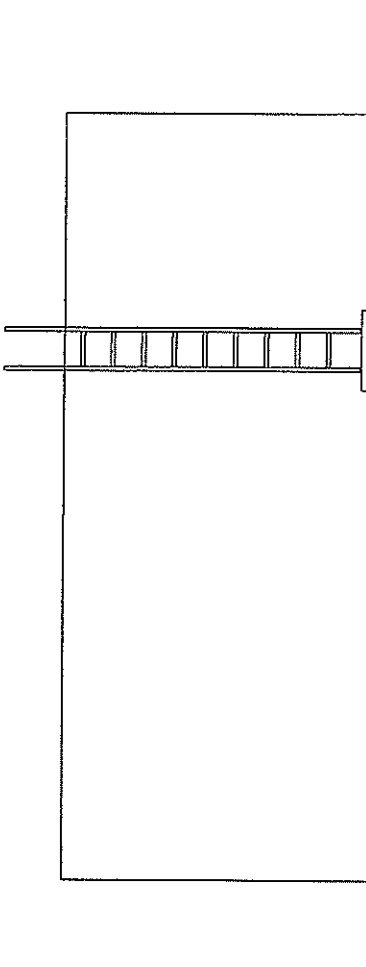

รูปด้าน 1 ๒๑

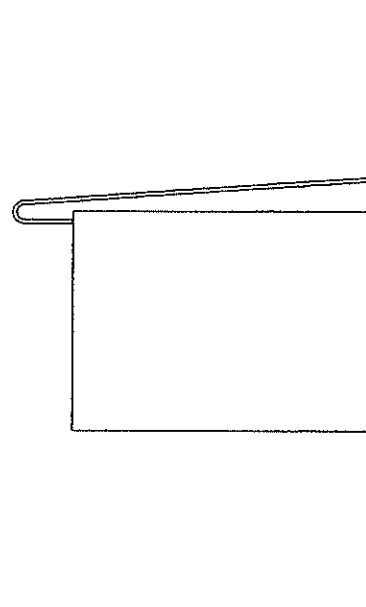

รูปด้าน 2 ๒๑

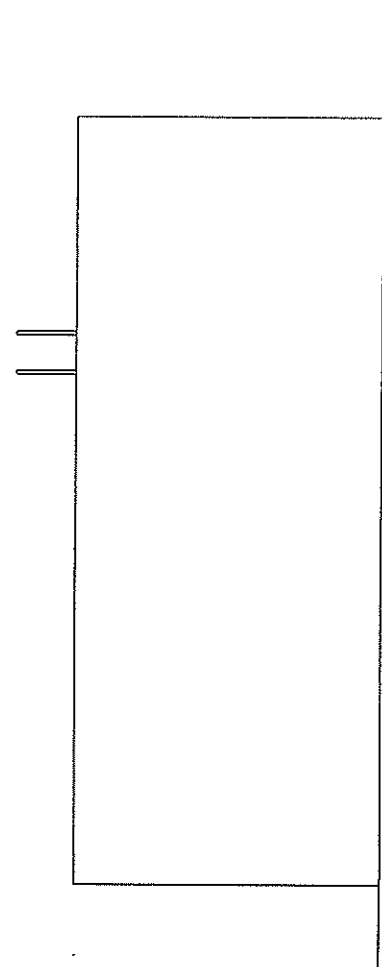

รูปด้าน 3 ๒๑

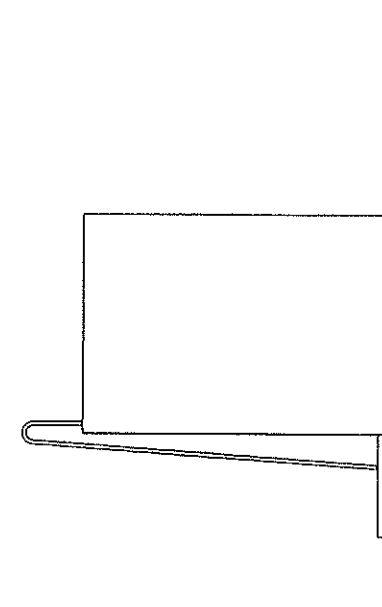

รูปด้าน 4 ๒๑

ออกแบบ/ตรวจสอบ/รับเรื่อง
(นายสิทธิ เกียรติศิริวิ)
วิศวกรโครงสร้าง (อย.๖๗๗๗)



		องค์การบริหารส่วนตำบลศรีราษฎร์ อําเภอรัตนบุรี	
๓๑๑ วิทยาลัยเทคนิค ถนนสีหราช ตำบลท่าทราย อำเภอเมือง จังหวัดนนทบุรี	๓๑๑ วิทยาลัยเทคนิค ถนนสีหราช ตำบลท่าทราย อำเภอเมือง จังหวัดนนทบุรี	๓๑๑ วิทยาลัยเทคนิค ถนนสีหราช ตำบลท่าทราย อำเภอเมือง จังหวัดนนทบุรี	๓๑๑ วิทยาลัยเทคนิค ถนนสีหราช ตำบลท่าทราย อำเภอเมือง จังหวัดนนทบุรี
นายปิ่นทอง ปิ่นทอง ๑.๑.๑.๑.๑ บัตรประชาชน ๑.๑.๑	๓๑๑ วิทยาลัยเทคนิค ถนนสีหราช ตำบลท่าทราย อำเภอเมือง จังหวัดนนทบุรี	๓๑๑ วิทยาลัยเทคนิค ถนนสีหราช ตำบลท่าทราย อำเภอเมือง จังหวัดนนทบุรี	๓๑๑ วิทยาลัยเทคนิค ถนนสีหราช ตำบลท่าทราย อำเภอเมือง จังหวัดนนทบุรี

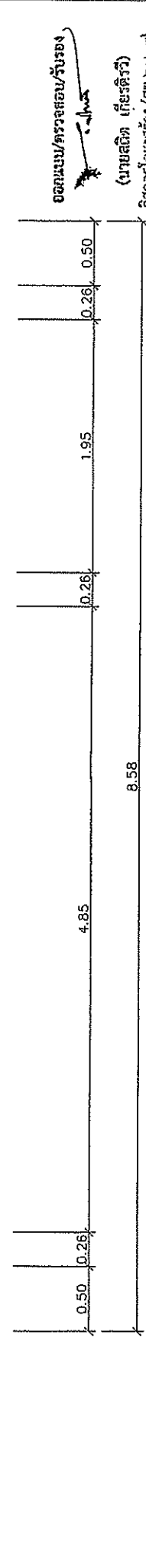
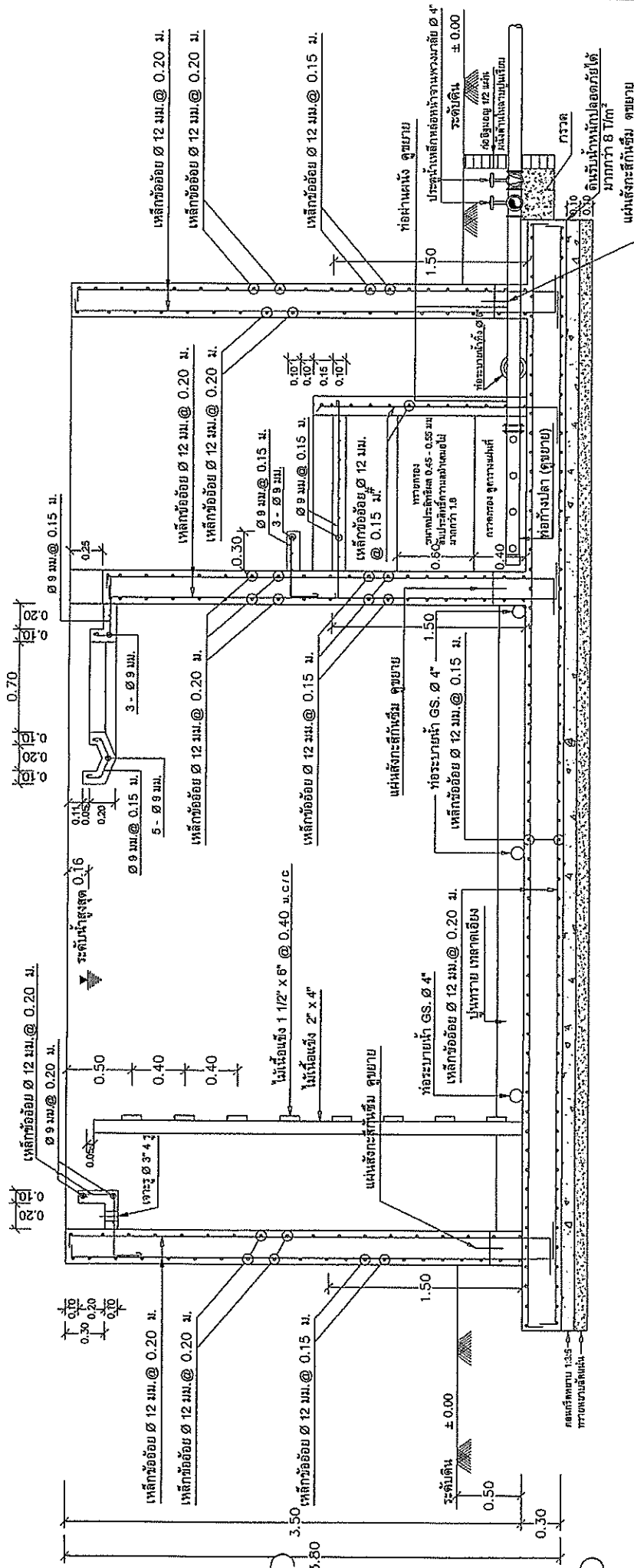

ออกแบบ/ตรวจสอบ/รับรอง
(นายสนิท เกียรติวิจิตร)
วิศวกรโครงสร้าง (สร.๖๕๓๗)

		องค์การบริหารส่วนตำบลศรีราษฎร์ จังหวัดตาก	
		ช่าง, ควบคุม, ควบคุม (นายสุวิทย์ เกียรติวิจิตร) วิศวกรโครงสร้าง	อนุมัติ (นายสมชาย เกียรติวิจิตร) นายก อบต.ศรีราษฎร์
แผนกก่อสร้าง วิทยาลัยเทคนิคตาก ๓๓๓๕ ๓๓๓๕		อนุมัติ (นายสมชาย เกียรติวิจิตร) นายก อบต.ศรีราษฎร์	อนุมัติ (นายสมชาย เกียรติวิจิตร) นายก อบต.ศรีราษฎร์
อนุมัติ (นายสมชาย เกียรติวิจิตร) นายก อบต.ศรีราษฎร์	อนุมัติ (นายสมชาย เกียรติวิจิตร) นายก อบต.ศรีราษฎร์	อนุมัติ (นายสมชาย เกียรติวิจิตร) นายก อบต.ศรีราษฎร์	อนุมัติ (นายสมชาย เกียรติวิจิตร) นายก อบต.ศรีราษฎร์

รูปตัด ก-ก 1:30

8.58

4.85

0.26

0.26

0.50

1.95

0.15

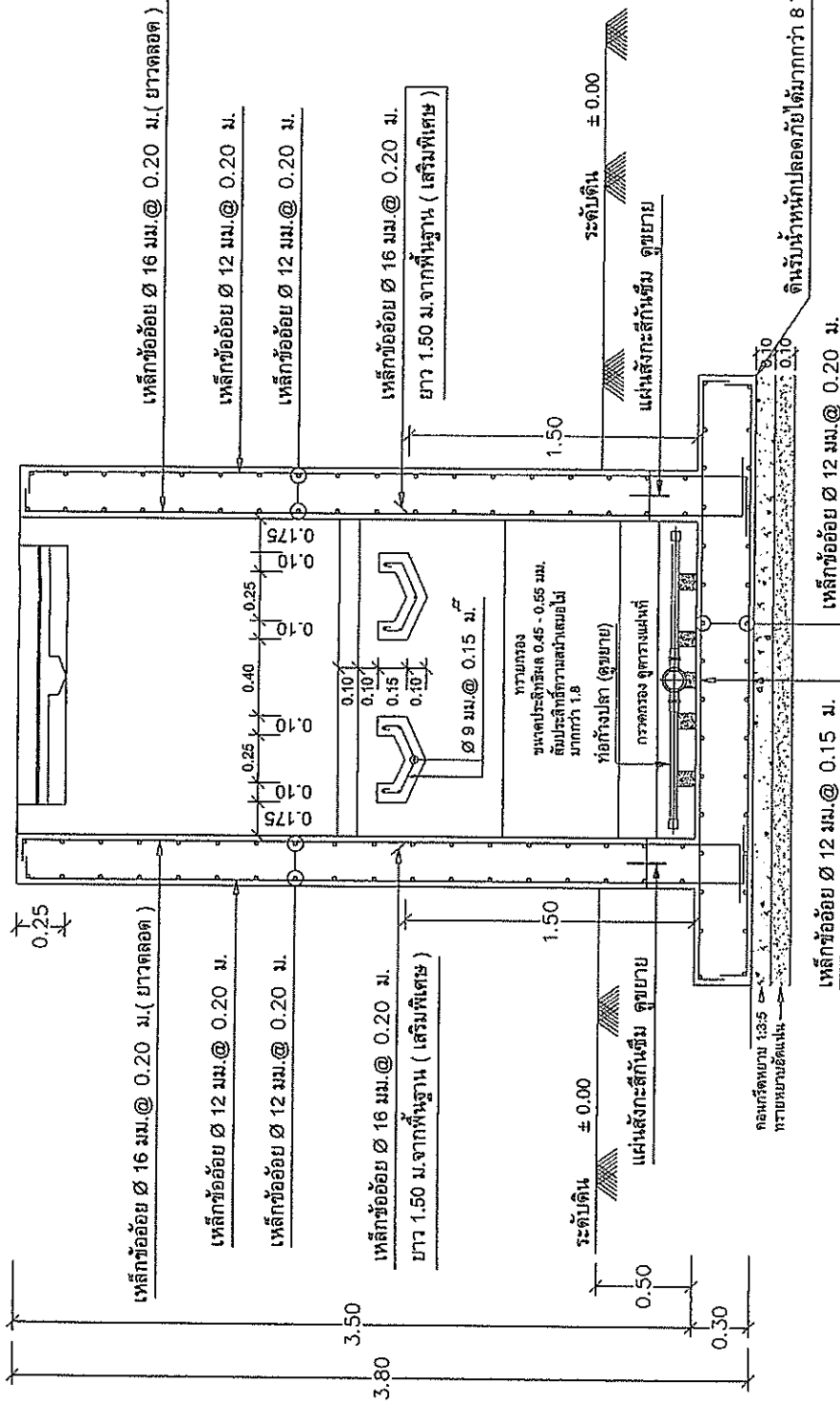

ออกแบบ/ตรวจสอบ/รับรอง
(นายสวิต เกียรติทวี)
วิศวกรโครงสร้าง (ตย.๒๖๖๖๖๖)

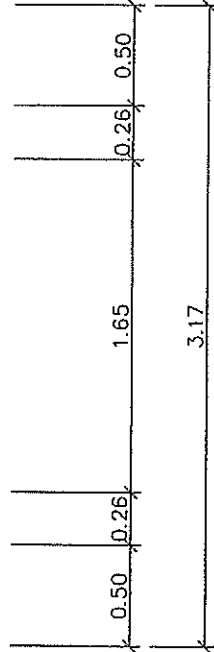

รูปตัด ๗-๗ 1:25

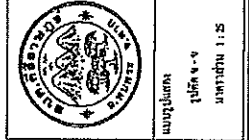

องค์การบริหารส่วนตำบลดศรีราษฎร์ ตำบลศรีราษฎร์		วิศวกร (นายสวิต เกียรติทวี) วิศวกรโครงสร้าง (ตย.๒๖๖๖๖๖)
วิศวกร (นายสมชาย ใจดี) วิศวกรโครงสร้าง (ตย.๒๖๖๖๖๖)	วิศวกร (นายสมชาย ใจดี) วิศวกรโครงสร้าง (ตย.๒๖๖๖๖๖)	วิศวกร (นายสมชาย ใจดี) วิศวกรโครงสร้าง (ตย.๒๖๖๖๖๖)
วิศวกร (นายสมชาย ใจดี) วิศวกรโครงสร้าง (ตย.๒๖๖๖๖๖)	วิศวกร (นายสมชาย ใจดี) วิศวกรโครงสร้าง (ตย.๒๖๖๖๖๖)	วิศวกร (นายสมชาย ใจดี) วิศวกรโครงสร้าง (ตย.๒๖๖๖๖๖)
วิศวกร (นายสมชาย ใจดี) วิศวกรโครงสร้าง (ตย.๒๖๖๖๖๖)	วิศวกร (นายสมชาย ใจดี) วิศวกรโครงสร้าง (ตย.๒๖๖๖๖๖)	วิศวกร (นายสมชาย ใจดี) วิศวกรโครงสร้าง (ตย.๒๖๖๖๖๖)

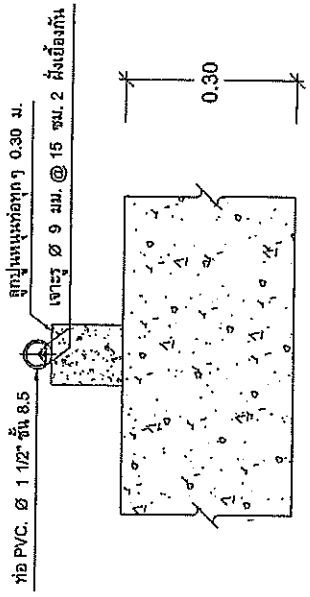

รูปตัด ง-ง

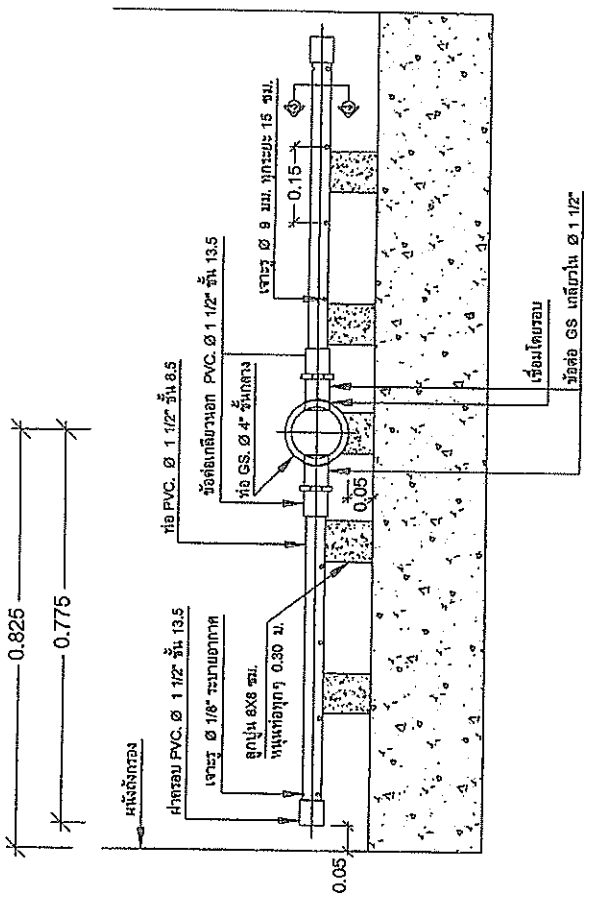

แบบขยายท่อถังปลา 1:10

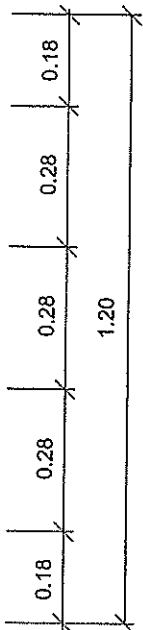
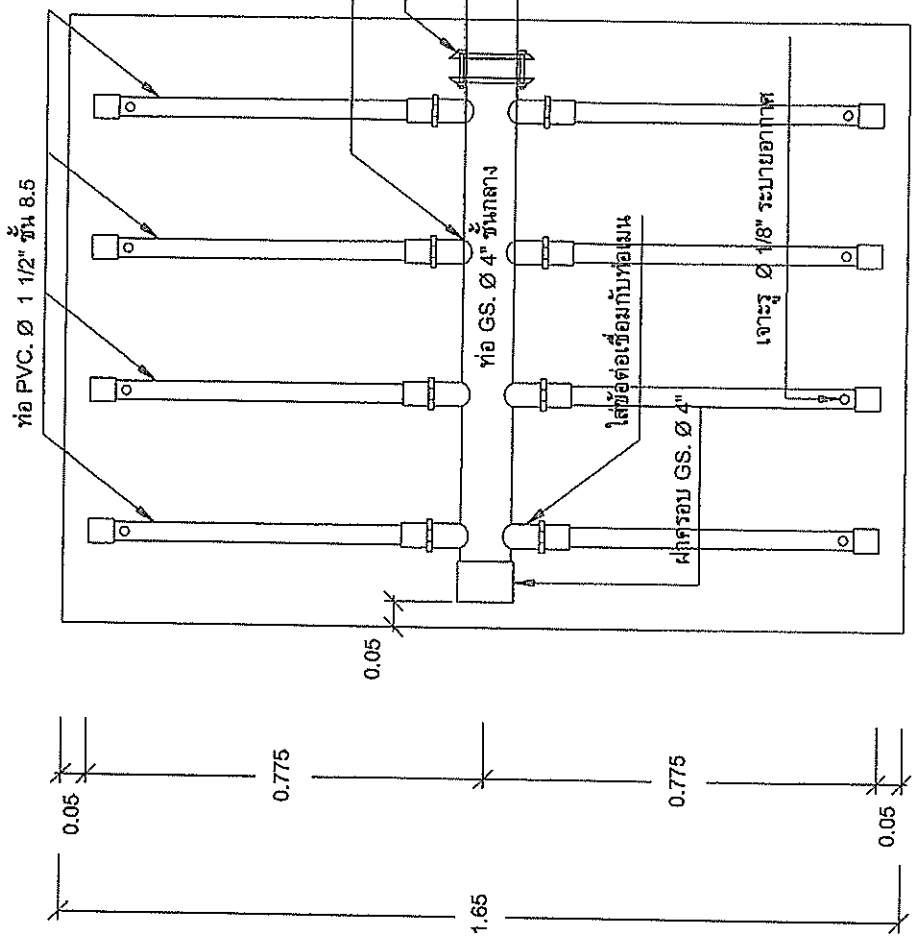

ออกแบบ/ตรวจสอบ/รับรอง
(Signature)
 (นายสถิต เกียรติศิริ)
 วิศวกรโครงสร้าง (สอ.๒๕๓๗)

แบบขยายท่อถังปลา 1:10

กรมประมง
 กระทรวงเกษตรและสหกรณ์

องค์การบริหารส่วนตำบลศรีราษฎร์
 ตำบลศรีราษฎร์

ชื่อ	ชื่อตำแหน่ง	ตำแหน่ง	ชื่อ
นายสถิต เกียรติศิริ	วิศวกรโครงสร้าง	ช่างเทคนิค	(นายสถิต เกียรติศิริ)
นายสมชาย ใจดี	ช่างเทคนิค	ช่างเทคนิค	(นายสมชาย ใจดี)
นายสมชาย ใจดี	ช่างเทคนิค	ช่างเทคนิค	(นายสมชาย ใจดี)
นายสมชาย ใจดี	ช่างเทคนิค	ช่างเทคนิค	(นายสมชาย ใจดี)
นายสมชาย ใจดี	ช่างเทคนิค	ช่างเทคนิค	(นายสมชาย ใจดี)

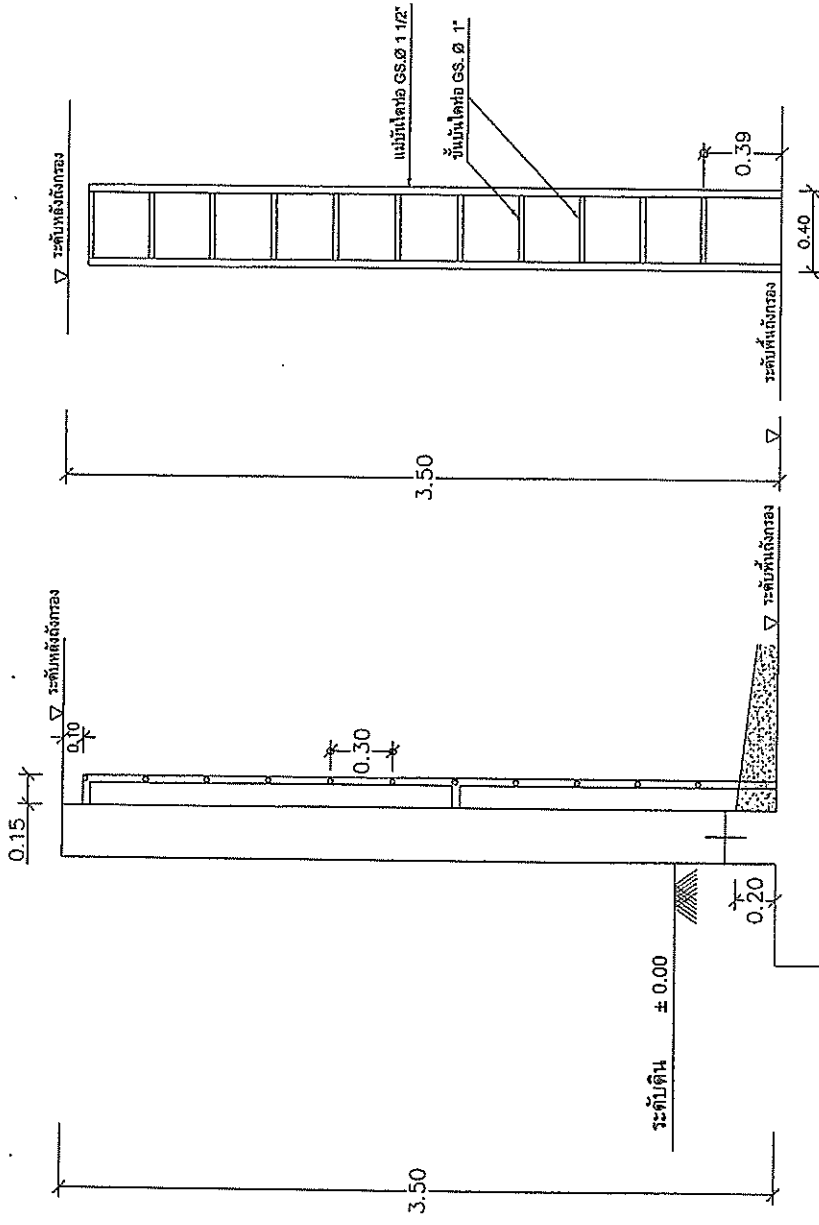

รูปด้านหน้าบันไดเหล็ก 125

รูปด้านข้างบันไดเหล็ก 125

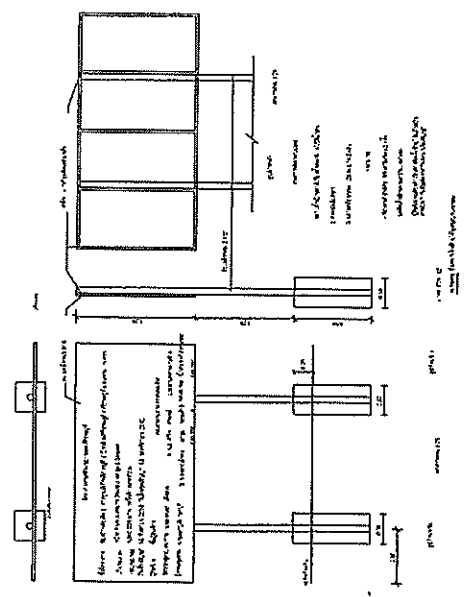

รูปด้านหน้าบันไดเหล็ก 125

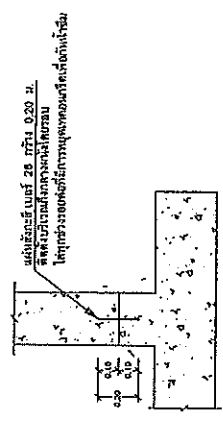
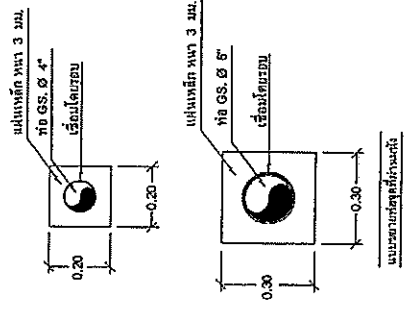

แบบขยายแผ่นเหล็กเสริม 125

ออกแบบ/ตรวจสอบ/รับรอง
 (นายสมิต เทียรศิริ)
 วิศวกรโครงสร้าง (สง.๒๕๖๓๖)



องค์การบริหารส่วนตำบลศรีราษฎร์ องค์การบริหารส่วนตำบล		นายสมิต เทียรศิริ (นายสมิต เทียรศิริ) วิศวกรโครงสร้าง
นายสมิต เทียรศิริ วิศวกรโครงสร้าง	นายสมิต เทียรศิริ วิศวกรโครงสร้าง	นายสมิต เทียรศิริ วิศวกรโครงสร้าง
นายสมิต เทียรศิริ วิศวกรโครงสร้าง	นายสมิต เทียรศิริ วิศวกรโครงสร้าง	นายสมิต เทียรศิริ วิศวกรโครงสร้าง
นายสมิต เทียรศิริ วิศวกรโครงสร้าง	นายสมิต เทียรศิริ วิศวกรโครงสร้าง	นายสมิต เทียรศิริ วิศวกรโครงสร้าง
นายสมิต เทียรศิริ วิศวกรโครงสร้าง	นายสมิต เทียรศิริ วิศวกรโครงสร้าง	นายสมิต เทียรศิริ วิศวกรโครงสร้าง

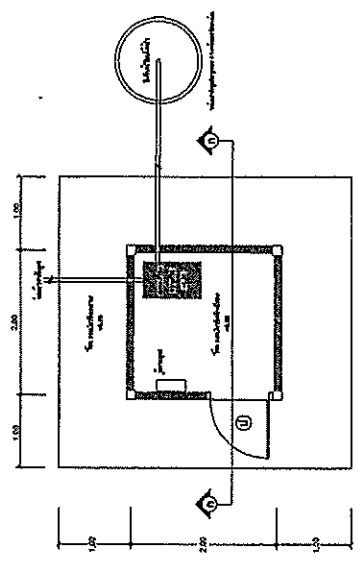

ผนัง

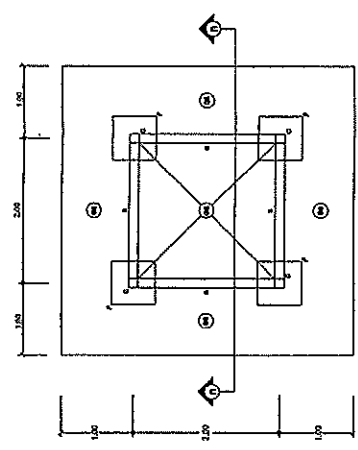

ผนังโครงตาข่าย

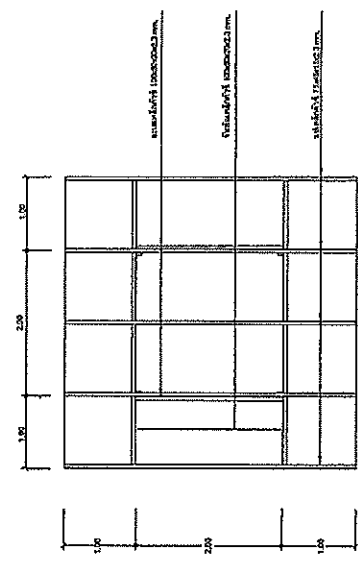

ผนังโครงเหล็ก

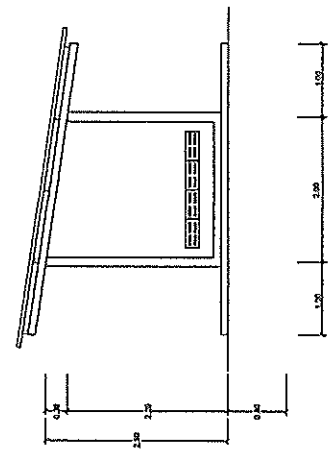

ผนังโครงเหล็ก

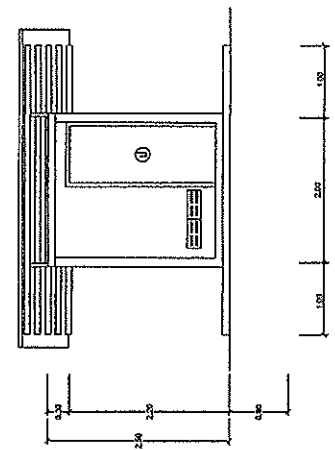

ผนังโครงตาข่าย

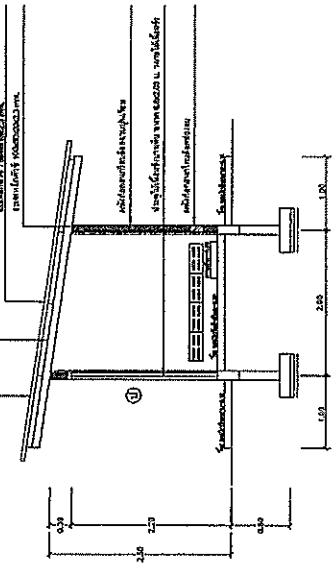

ผนังโครงเหล็ก

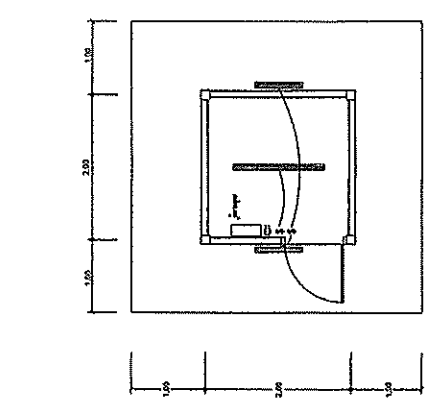

ผนังโครงเหล็ก

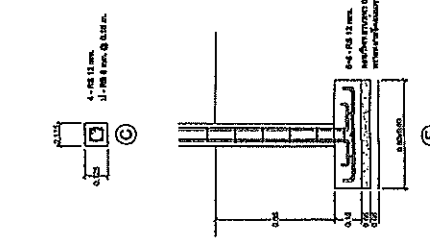

ผนังโครงตาข่าย

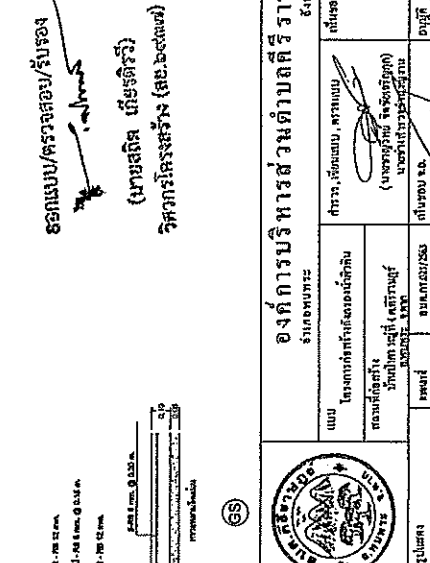

ผนังโครงเหล็ก

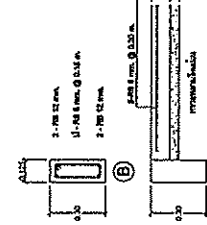

- สัญลักษณ์ไฟฟ้า
- = ผนังโครงเหล็ก
 - = ผนังโครงตาข่าย
 - = ผนังโครงเหล็ก
 - = ผนังโครงตาข่าย
 - = ผนังโครงเหล็ก
 - = ผนังโครงตาข่าย

ออกแบบ/ตรวจสอบ/รับรอง
(นายสุวิทย์ นิชะวัตวิ)
วิศวกรโครงสร้าง (ส.บ.๒๕๓๕๕)

๕๕

		องค์การบริหารส่วนตำบลศิริราษฎร์ ราษฎร์คอง	
		นายสุวิทย์ นิชะวัตวิ วิศวกรโครงสร้าง (ส.บ.๒๕๓๕๕)	นายสุวิทย์ นิชะวัตวิ วิศวกรโครงสร้าง (ส.บ.๒๕๓๕๕)
นายสุวิทย์ นิชะวัตวิ วิศวกรโครงสร้าง (ส.บ.๒๕๓๕๕)	นายสุวิทย์ นิชะวัตวิ วิศวกรโครงสร้าง (ส.บ.๒๕๓๕๕)	นายสุวิทย์ นิชะวัตวิ วิศวกรโครงสร้าง (ส.บ.๒๕๓๕๕)	นายสุวิทย์ นิชะวัตวิ วิศวกรโครงสร้าง (ส.บ.๒๕๓๕๕)
นายสุวิทย์ นิชะวัตวิ วิศวกรโครงสร้าง (ส.บ.๒๕๓๕๕)	นายสุวิทย์ นิชะวัตวิ วิศวกรโครงสร้าง (ส.บ.๒๕๓๕๕)	นายสุวิทย์ นิชะวัตวิ วิศวกรโครงสร้าง (ส.บ.๒๕๓๕๕)	นายสุวิทย์ นิชะวัตวิ วิศวกรโครงสร้าง (ส.บ.๒๕๓๕๕)