



ประกาศของกระทรวงการคลังส่วนตำบลศรีราชา

เรื่อง ประชาสัมพันธ์การเปิดเผยแพร่กลางและการคำนวณราคากลางการจัดซื้อจัดจ้าง

ด้วยพระราชบัญญัติงบประมาณปี ๒๕๕๔ ๒๕๕๕ และ ๒๕๕๖ ได้กำหนดให้หน่วยงานของรัฐต้องดำเนินการจัดทำบัญชีรายละเอียดยกค่าใช้จ่ายเกี่ยวกับการจัดซื้อจัดจ้าง โดยเฉพาะเรื่องราคากลางและคำนวณราคากลางไปไว้ระบบข้อมูล อิเล็กทรอนิกส์ ในการจัดซื้อจัดจ้าง ๗ ประเภท ไม่ว่าจะจัดซื้อจัดจ้างของหน่วยงานของรัฐดังกล่าวจะเป็น การ จัดซื้อจัดจ้างด้วยงบประมาณ เงินกู้ เงินช่วยเหลือ เงินรายได้หรือเงินอื่นใดของหน่วยงานของรัฐก็ตาม เพื่อให้ ประชาชนสามารถเข้าตรวจสอบได้

องค์การบริหารส่วนตำบลศรีราชา จะดำเนินการจัดจ้างโครงการก่อสร้างถนนคอนกรีตเสริมเหล็ก ขนาดกว้าง ๔.๐๐ เมตร ยาว ๒๙๕.๐๐ เมตร หน้า ๐.๑๕ เมตร และขนาดกว้าง ๕.๐๐ เมตร ยาว ๒๗.๕๐ เมตร หรือพื้นที่ไม่น้อยกว่า ๑,๓๑๗.๕๐ ตารางเมตร ใต้ทางลงอุโมงค์ช่วงละ ๐-๐.๕๐ เมตร พร้อมป้ายโครงการ ๑ บ้าย สถานที่ก่อสร้าง หมู่ที่ ๖ บ้านป่าคาใหม่ ตำบลศรีราชา อำเภอพนมพระ จังหวัดตาก ตามแบบเลขที่ อบต.คร.๐๒๓/๒๕๖๑ และราคากลางในการจัดจ้างครั้งนี้ เป็นเงิน ๗๖๗,๐๐๐-บาท (-เจ็ดแสนหกหมื่นเจ็ดพัน บาทถ้วน-) สำหรับตารางแสดงวงเงินงบประมาณที่ได้รับและรายละเอียดค่าใช้จ่ายในการจ้างก่อสร้าง ปรากฏตาม เอกสารแนบท้ายประกาศฉบับนี้

ซึ่งขอประกาศให้ทราบโดยทั่วกัน

ประกาศ ณ วันที่ ๖ เดือนกุมภาพันธ์ พ.ศ.๒๕๖๑

(นายชานน โยติลักษณ์)

นายกองค์การบริหารส่วนตำบลศรีราชา

ตารางแสดงวงเงินงบประมาณที่ได้รับจัดสรรและรายละเอียดค่าใช้จ่ายในการก่อสร้าง

1.ชื่อโครงการ ก่อสร้างถนนคอนกรีตเสริมเหล็ก ขนาดกว้าง 4.00 เมตร ยาว 295.00 เมตร หนา 0.15 เมตร และขนาด กว้าง 5.00 เมตร ยาว 27.50 เมตร หนา 0.15 เมตร หรือมีพื้นที่ไม่น้อยกว่า 1,317.50 ตารางเมตร ไหล่ทางลงอุกิ้งข้าง ละ 0-0.50 เมตร พร้อมป้ายโครงการ 1 ป้าย สถานที่ก่อสร้าง บ้านป่าคาใหม่ หมู่ที่ 6 ตำบลคีรีราษฎร์ อำเภอพบพระ จังหวัดตาก ตามแบบเลขที่ อบต.คร.023/2561

2. หน่วยงานเจ้าของโครงการ องค์การบริหารส่วนตำบลคีรีราษฎร์

3.วงเงินงบประมาณที่ได้รับจัดสรร 767,000.-บาท (-เจ็ดแสนหกหมื่นเจ็ดพันบาทถ้วน-)

4.ลักษณะงาน ก่อสร้างถนนคอนกรีตเสริมเหล็ก ขนาดกว้าง 4.00 เมตร ยาว 295.00 เมตร หนา 0.15 เมตร และขนาด กว้าง 5.00 เมตร ยาว 27.50 เมตร หนา 0.15 เมตร หรือมีพื้นที่ไม่น้อยกว่า 1,317.50 ตารางเมตร ไหล่ทางลงอุกิ้งข้าง ละ 0-0.50 เมตร พร้อมป้ายโครงการ 1 ป้าย สถานที่ก่อสร้าง บ้านป่าคาใหม่ หมู่ที่ 6 ตำบลคีรีราษฎร์ อำเภอพบพระ จังหวัดตาก ตามแบบเลขที่ อบต.คร.023/2561

5.ราคาากลางคำนวณ ณ วันที่ 6 กุมภาพันธ์ 2561

- เป็นเงิน 767,000.-บาท (-เจ็ดแสนหกหมื่นเจ็ดพันบาทถ้วน-)

6.บัญชีประมาณการราคากลาง

6.1 แบบสรุปราคากลางงานก่อสร้าง ประ ๒ จำนวน 2 แผ่น

7.รายชื่อคณะกรรมการกำหนดราคากลาง

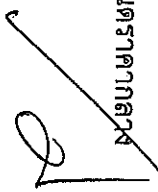
1. (ลงชื่อ)  จำเอก (สนิท ตางวงษ์) ประธานกรรมการกำหนดราคากลาง

ปลัดองค์การบริหารส่วนตำบลคีรีราษฎร์

2. (ลงชื่อ)  กรรมการกำหนดราคากลาง

(นายชาอุวิทย์ จิตชัยเจริญกุล)

นายช่างสำรวจชำนาญงาน

3. (ลงชื่อ)  กรรมการกำหนดราคากลาง

(นายบุญนาค กิตติยงกุล)

จพง.ป้องกันและบรรเทาสาธารณภัยปฏิบัติงาน

[1] ผลรวมค่างานต้นทุน งานก่อสร้างทาง	=	568,602.49
[2] ผลรวมค่างานต้นทุน งานก่อสร้างสะพานและท่อเหลี่ยม	=	-
[3] ผลรวมค่าใช้จ่ายพิเศษตามข้อกำหนดและค่าใช้จ่ายอื่นๆ	=	-
[4] ค่า Factor F งานก่อสร้างทาง	=	1.3624
[5] ค่า Factor F งานก่อสร้างสะพานและท่อเหลี่ยม	=	-
[6] ค่า Factor F ค่าใช้จ่ายพิเศษตามข้อกำหนด $= 1 + ([3] / ([1] \times [4] + [2] \times [5]))$	=	1.00
[7] ค่า Factor F งานก่อสร้างทาง ซึ่งรวมค่าใช้จ่ายพิเศษตามข้อกำหนด (Factor FN) = [4] x [6]	=	1.3624
[8] ค่า Factor F งานก่อสร้างสะพานและท่อเหลี่ยม ซึ่งรวมค่าใช้จ่ายพิเศษตามข้อกำหนด (Factor FN) = [5] x [6]	=	-

- Factor F คิดจาก**
- เงินล่วงหน้าจ่าย 0 %
 - เงินประกันผลงานหัก 0 %
 - ดอกเบี้ยเงินกู้ 6 %
 - ภาษีมูลค่าเพิ่ม 7 %

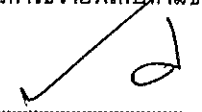
เห็นชอบ จ.อ.  ปลัดองค์การบริหารส่วนตำบลศรีราษฎร์
 (สนิท ควงษ์)
 ประธานกรรมการกำหนดราคากลาง

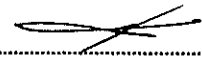
เห็นชอบ 
 (นายชาญวิทย์ จิตชัยเจริญกุล)
 กรรมการกำหนดราคากลาง

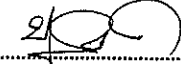
เห็นชอบ  เจ้าพนักงานป้องกันและบรรเทาสาธารณภัยปฏิบัติงาน
 (นายบุญนาค กิตติยังกุล)
 กรรมการกำหนดราคากลาง

ความเห็น / การพิจารณา

- ได้ทำการตรวจสอบเอกสารและพิจารณาแล้ว

อนุมัติ

ไม่อนุมัติเนื่องจาก

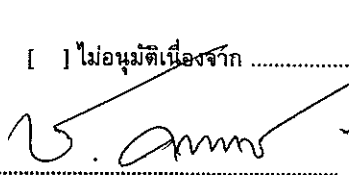
 (นายชาน โชติถิถนาค)
 นายกองค์การบริหารส่วนตำบลศรีราษฎร์

รายการประกอบแบบสำหรับงานถนนคอนกรีตเสริมเหล็ก

แบบนี้ใช้สำหรับการก่อสร้างถนนคอนกรีตเสริมเหล็กและเป็นแนวทางในการควบคุมงานก่อสร้าง

วัสดุผสมคอนกรีต

- ปูนซีเมนต์ที่ใช้ จะต้องเป็นปูนซีเมนต์ปอร์ตแลนด์ มาตรฐาน มอก.15 ต้องเก็บไว้ในสถานที่แห้งและห้ามใช้ปูนซีเมนต์เสื่อมคุณภาพหรือแข็งเป็นก้อน ปูนมาตรฐาน เช่น ปูนตราช้าง ปูนตราเพชร เป็นต้น
- ททรายที่ใช้ จะต้องเป็นทรายน้ำจืด หยาบ คมและแกร่ง ปราศจากวัตถุอื่นเจือปน เช่น ดิน หญ้า ใบไม้หรือเถาเถาเป็นต้น
- หินหรือกรวด จะต้องเป็นหินย่อยหรือกรวดย่อยที่มีคุณภาพดี ลักษณะเม็ด ไปทางจตุรัสแข็งแกร่ง เหนียวไม่ผุ สะอาดปราศจากวัสดุอื่นเจือปน
- น้ำที่ใช้จะต้องเป็นน้ำสะอาด ปราศจากน้ำมัน กรด ด่าง หรือสิ่งเจือปนใดๆ
- แบบหล่อคอนกรีต ต้องเป็นแบบหล่อที่มั่นคง สามารถรับน้ำหนักคอนกรีตเหลวและน้ำหนักบรรทุกอื่นๆได้ ก่อนเทคอนกรีตลงบนแบบจะต้องทำความสะอาดแบบให้เรียบร้อยเสียก่อน
- ชุนิตและกำลังอัดของคอนกรีตจะต้องใช้จำนวนปูนซีเมนต์ไม่น้อยกว่า 320 กก./ลบ.ม. ททราย 510 ลิตร หินหรือกรวด 722 ลิตร น้ำ 140 - 160 ลิตร และกำลังอัดประลัยของแท่งคอนกรีตมาตรฐาน 28 วัน ชนิตลูกบาศก์ขนาด 15X15X15 ซม. จะต้องไม่น้อยกว่า 240 กก./ตร. ซม.
- รายละเอียดอื่นใดของแบบแปลนที่ไม่ชัดเจนหรืออาจไม่มั่นคงแข็งแรงให้อยู่ในดุลพินิจของช่างควบคุมงานแก้ไขเปลี่ยนแปลง โดยผู้รับจ้างจะคิดเงินเพิ่มไม่ได้
- มิติต่างๆมีหน่วยเป็นเมตร นอกจากระบุเป็นอย่างอื่น
- ผู้รับจ้างจะต้องใช้เครื่องตัด Joint ต่างๆ เท่านั้น
- ผู้รับจ้างจะต้องทำการปมคอนกรีต
- จุดวางท่อ คสล.สามารถเปลี่ยนแปลงได้ตามความเหมาะสม แต่จำนวนต้องมีเท่าเดิม

มาตราส่วน

องค์การบริหารส่วนตำบลศิริราชบุรี		อำเภอทพพระ		จังหวัดตาก	
แบบ	โครงการก่อสร้างถนนคอนกรีตเสริมเหล็ก บ้านคาใหม่ หมู่ 6 ต.ศิริราชบุรี อ.ทพพระ จ.ตาก	สำรวจ,เขียนแบบ			นายชาณุวิทย์ จิตร์ชัยเจริญกุล
แสดงแบบ	รายการประกอบแบบ	เห็นชอบ			นายบุญนาถ กิตติขิงกุล
		อนุมัติ			จ.ต.สนิท ดาวงษ์
ใช้แทนแผ่นที่	เลขที่แบบ อบต.ศร.023/2561	แผ่นที่	1	ทั้งหมด 9 แผ่น	ว/ด/ป 6/2/61

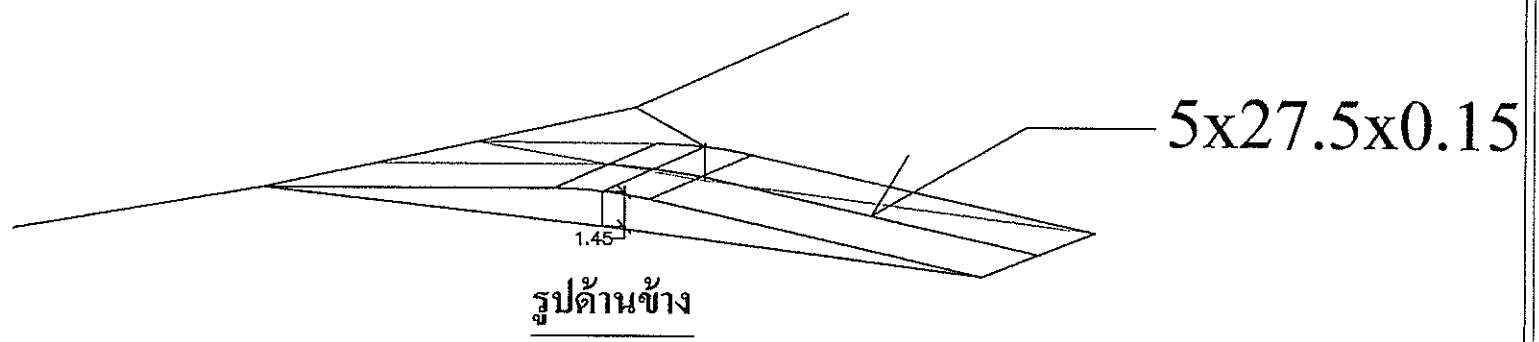
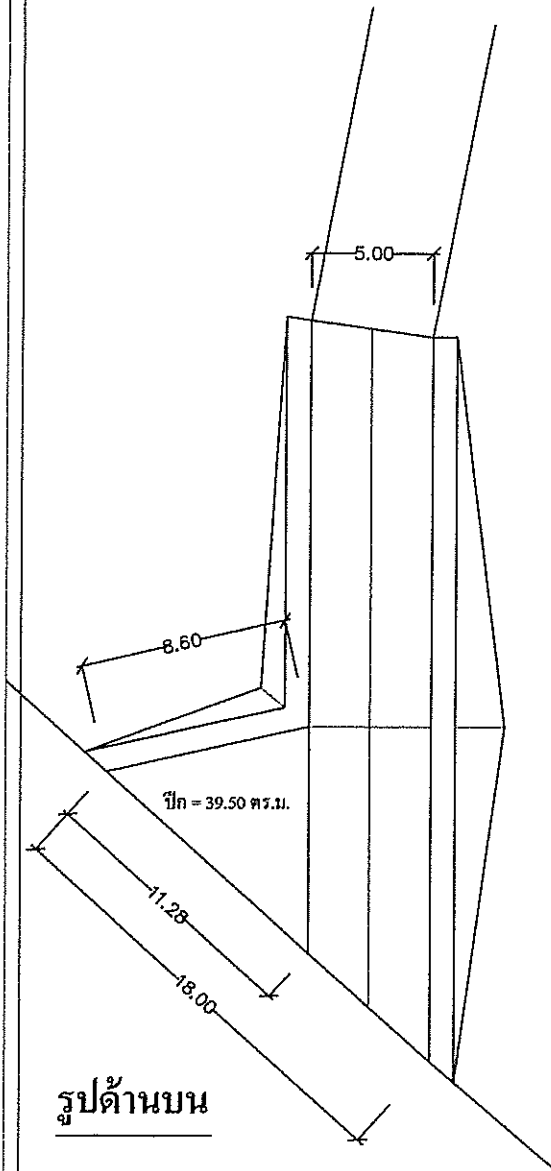

รูปด้านบน

รูปด้านข้าง

มาตราส่วน

องค์การบริหารส่วนตำบลคีรีราษฎร์			
อำเภอพบพระ		จังหวัดตาก	
แบบ	โครงการก่อสร้างถนนคอนกรีตเสริมเหล็ก บ้านคาใหม่ หมู่ 6 ต.คีรีราษฎร์ อ.พบพระ จ.ตาก	สำรวจ, เขียนแบบ	นายชานน ไซดีคันนาค
เห็นชอบ		เห็นชอบ	นายบุญรอด กิตติยังกุล
แสดงแบบ	รูปด้านบน, ด้านข้าง	อนุมัติ	นายชานน ไซดีคันนาค
ใช้แทนแผ่นที่	เลขที่แบบ อบต.คร.023/2561	แผ่นที่ 3	ทั้งหมด 9 แผ่น
			จ/ค/ป 6/2/61

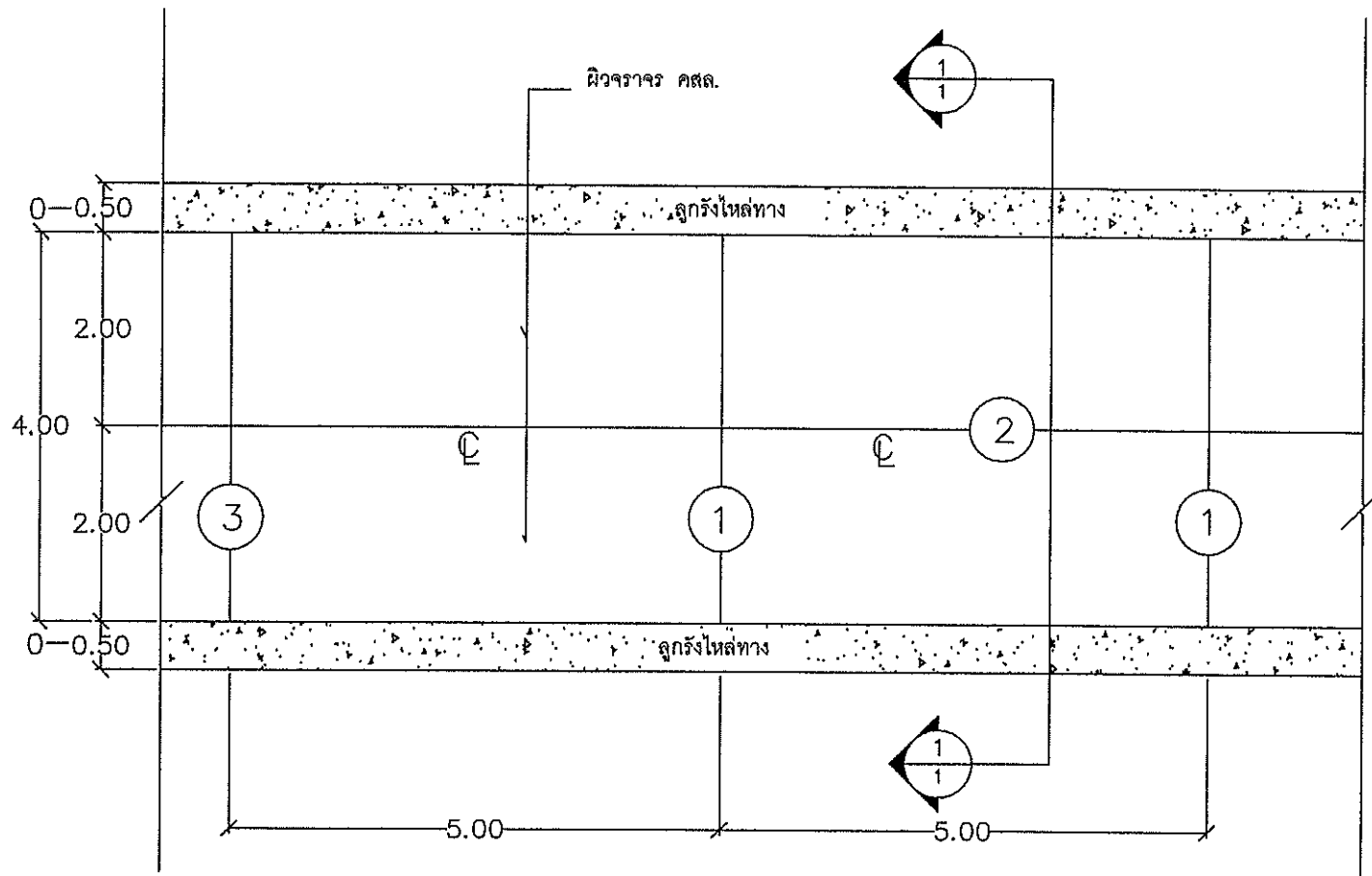

แปลน

1. contraction joint
2. longitudinal joint
3. expansion joint ทุกระยะ 50 เมตร

มาตราส่วน

องค์การบริหารส่วนตำบลคีรีราษฎร์		อำเภอทพพระ		จังหวัดตาก	
แบบ	โครงการก่อสร้างถนนคอนกรีตเสริมเหล็ก	สำรวจ,เขียนแบบ		นายชาณุวิทย์ จิตชัยเจริญกุล	
	บ้านควาใหม่ หมู่ 6 ต.คีรีราษฎร์ อ.ทพพระ จ.ตาก	เห็นชอบ		นายบุญนาค กิตติขันธ์กุล	
แสดงแบบ	แปลน	เห็นชอบ		จ.อ.สนิท ดาวงษ์	
		อนุมัติ		นายชานน ไชติศักดิ์	
ใช้แทนแผ่นที่ -	เลขที่แบบ อบต.คร.023/2661	แผ่นที่ 4	จัดผล 9 แผ่น	ว/ค/ป 6/2/61	

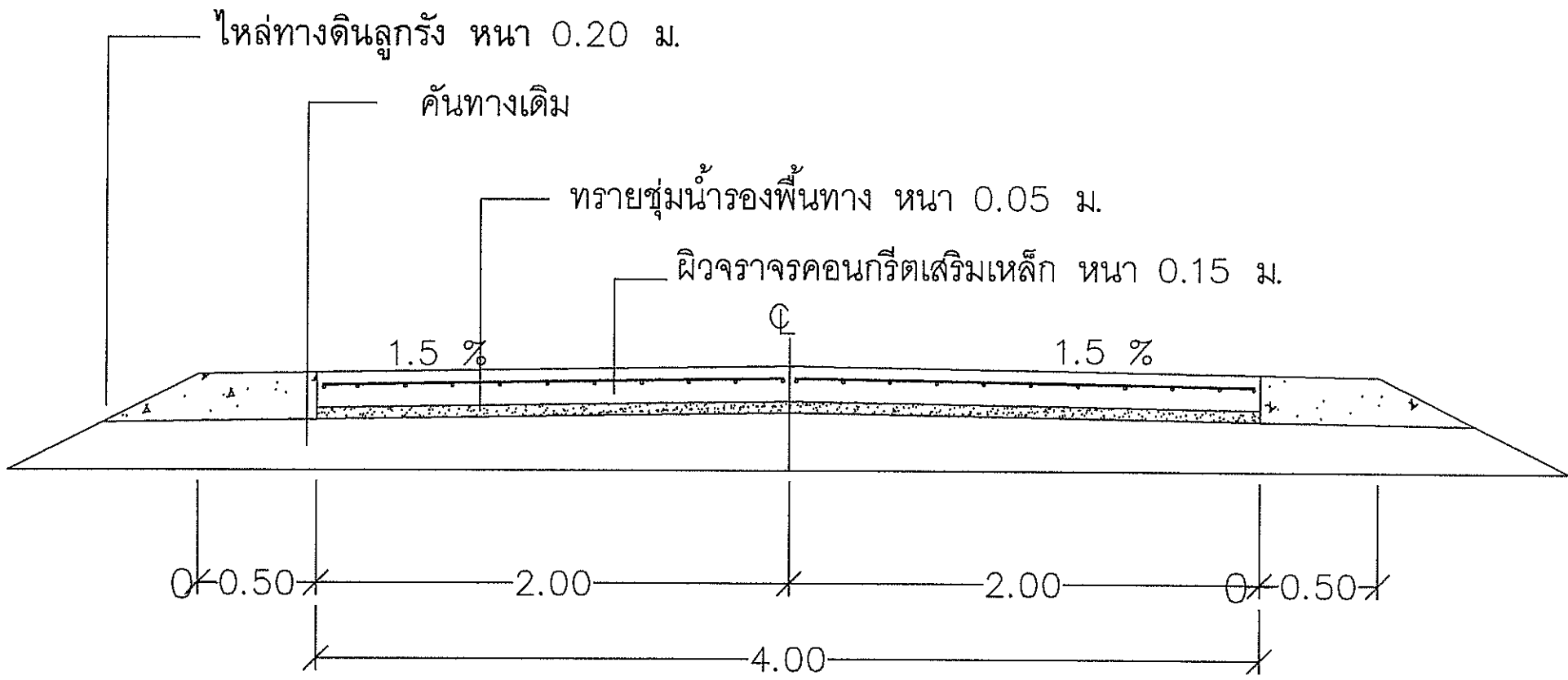

รูปตัด

มาตราส่วน

องค์การบริหารส่วนตำบลคีรีราษฎร์			
อำเภอห้วยพระ		จังหวัดตาก	
แบบ	สำรวจ,เขียนแบบ		นายชาญวิทย์ จิตชัยเจริญกุล
โครงการก่อสร้างถนนคอนกรีตเสริมเหล็ก	เห็นชอบ		นายบุญนาค กิตติขังกุล
บ้านคาใหม่ หมู่ ๘ ต.คีรีราษฎร์ อ.ห้วยพระ จ.ตาก	เห็นชอบ		จ.อ.สนิท ดาวงษ์
แสดงแบบ	รูปตัด	อนุมัติ	
นายชานน ชาติคัคณานต์			
ใช้แทนแผนที่	เลขที่แบบ อบต.คร.023/2561	แผ่นที่ 5	ทั้งหมด 9 แผ่น
			ว/ค/ป 6/2/61

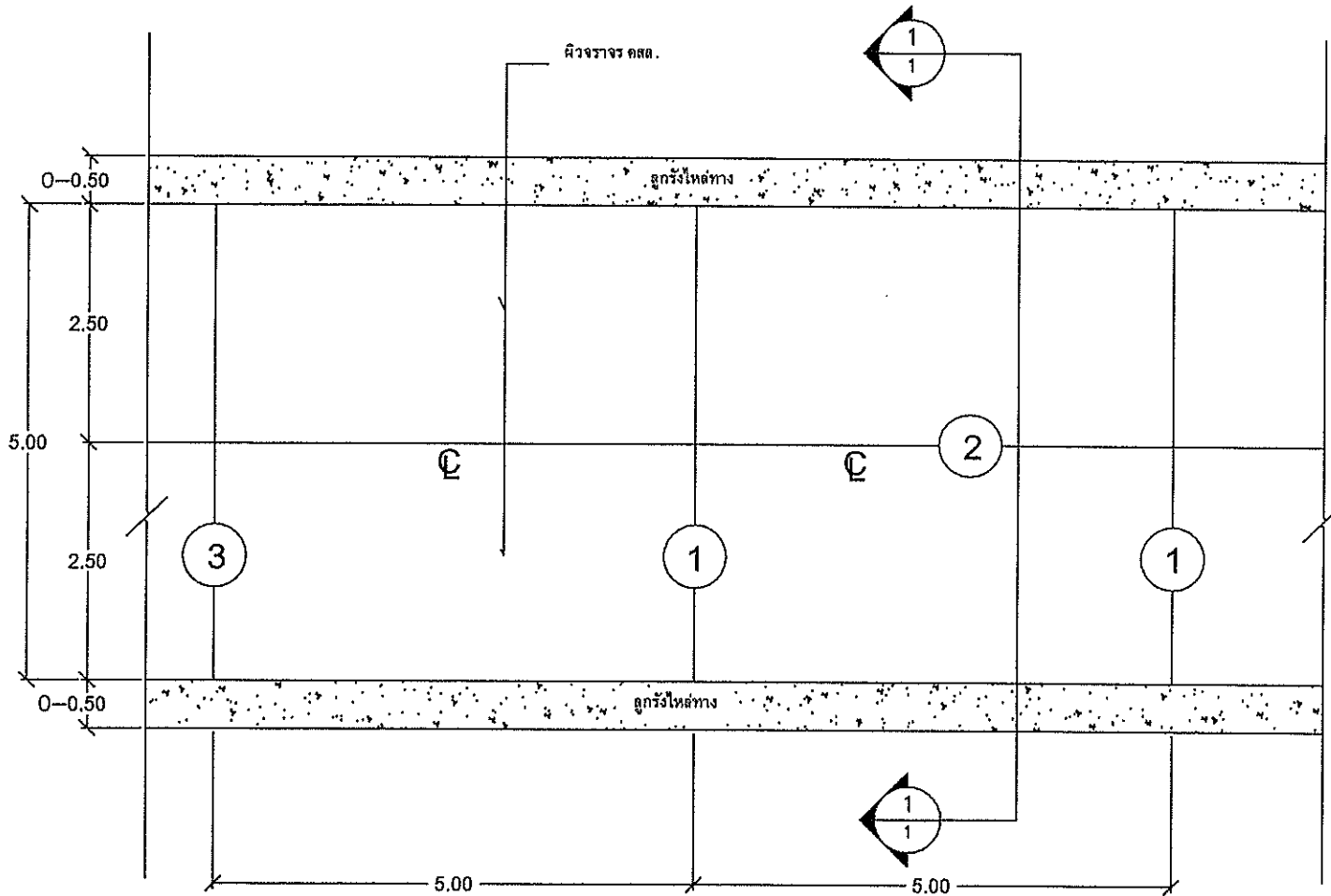

แปลน

- 1. contraction joint
- 2. longitudinal joint
- 3. expansion joint ทุกระยะ 50 เมตร

มาตราส่วน

องค์การบริหารส่วนตำบลศิรินาษฎร์			
อำเภอห้วยพระ		จังหวัดตาก	
แบบ	สำรวจ,เขียนแบบ		นายราญวิทย์ จิตชัยเจริญกุล
โครงการก่อสร้างถนนคอนกรีตเสริมเหล็ก	เห็นชอบ		นายบุญนาค กิตติย์กุล
บ้านคาใหม่ หมู่ 6 ต.ศิรินาษฎร์ อ.ห้วยพระ จ.ตาก	เห็นชอบ		จ.อ.ศนิห ตาวงษ์
แสดงแบบ	แปลน	อนุมัติ	
อนุมัติ			นายชานน โชติคัคณานต์
ใช้แทนแผนที่ -	เลขที่แบบ อบต.คร.023/2561	แผ่นที่ 6	ทั้งหมด 9 แผ่น
		ว/ศป	6/2/61

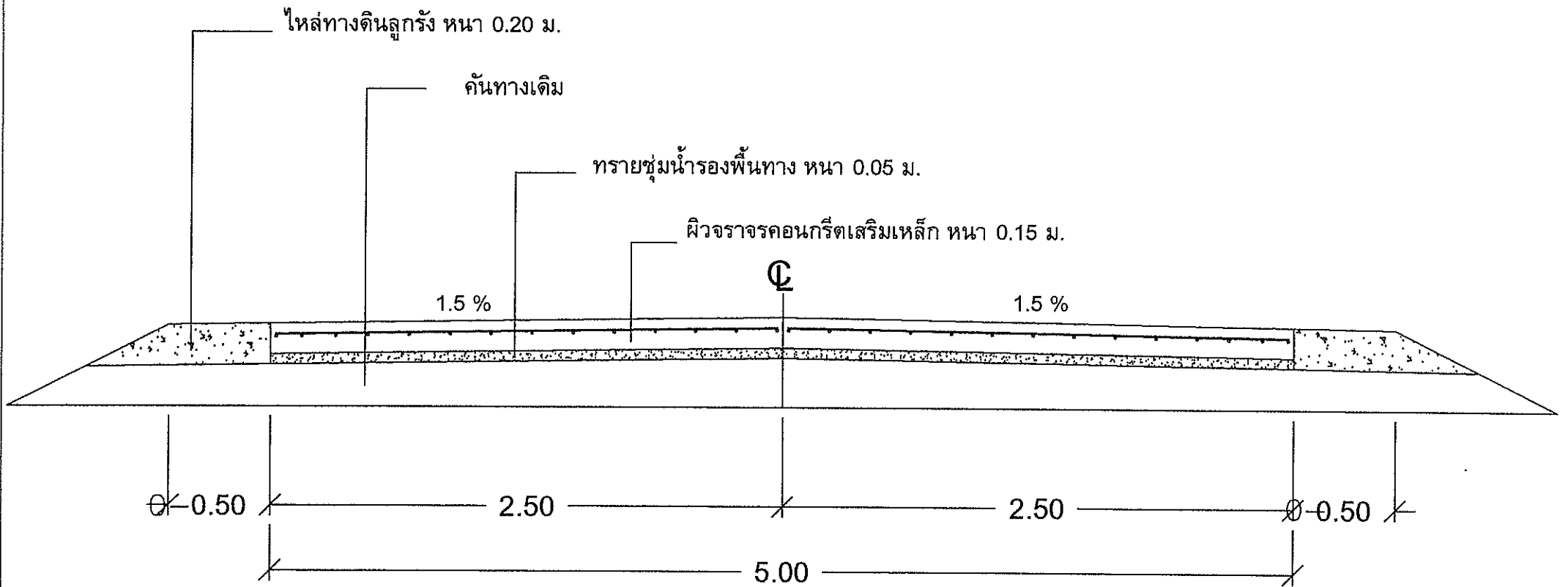

รูปตัด

มาตราส่วน

องค์การบริหารส่วนตำบลศิระราชบุรี		อำเภอทพพระ		จังหวัดตาก	
แบบ	โครงการก่อสร้างถนนคอนกรีตเสริมเหล็ก	สำรวจ, เขียนแบบ		นายชาณุวิทย์ จิตชัยเจริญกุล	
	บ้านคาใหม่ หมู่ 6 ต.ศิระราชบุรี อ.ทพพระ จ.ตาก	เห็นชอบ		นายบุญนาค กิตติยังกุล	
แสดงแบบ	รูปตัด	เห็นชอบ		จ.อ. สนิท ดาวงษ์	
		อนุมัติ		นายชานน โชติศันานันต์	
ใช้แทนแผ่นที่ -	เลขที่แบบ อบต.คร.023/2561	แผ่นที่ 7	ทั้งหมด 9 แผ่น	ว/ด/ป 6/2/61	

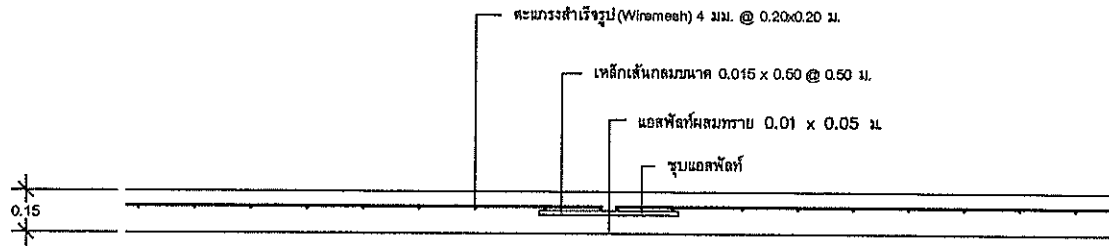

แบบขยาย contraction joint SCALE 1:25

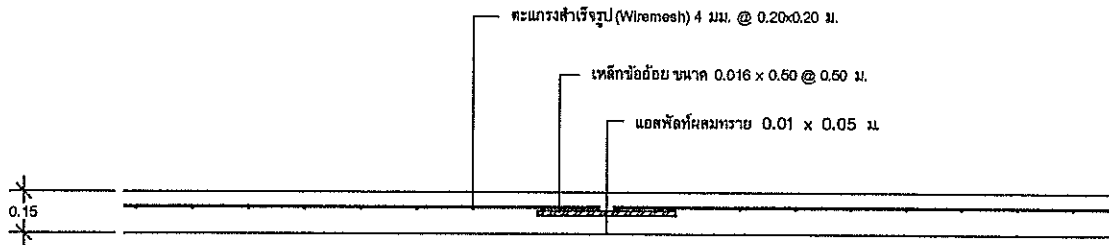

แบบขยาย longitudinal joint SCALE 1:25

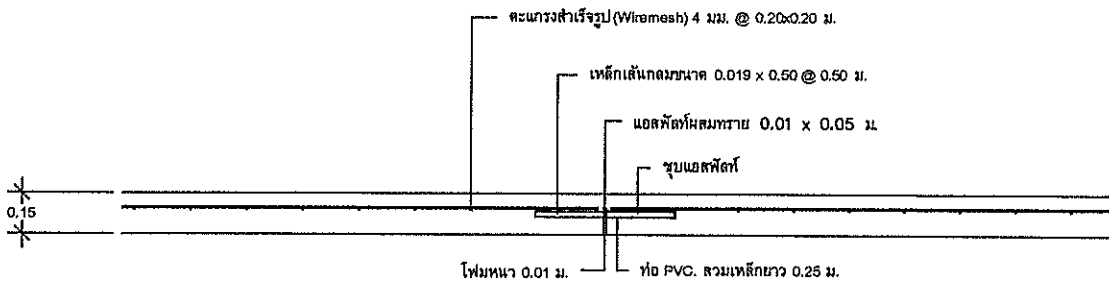

แบบขยาย expansion joint SCALE 1:25

มาตราส่วน

องค์การบริหารส่วนตำบลคีรีราษฎร์		อำเภอทพพระ		จังหวัดตาก	
แบบ	โครงการก่อสร้างถนนคอนกรีตเสริมเหล็ก บ้านคาใหม่ หมู่ ๘ ต.คีรีราษฎร์ อ.ทพพระ จ.ตาก	สำรวจ, เขียนแบบ		นายชานูวิทย์ จิตชัยเจริญกุล	
เห็นชอบ		เห็นชอบ		นายบุญนาค กิตติขันธ์กุล	
แสดงแบบ	ขยาย Joint	เห็นชอบ		จ.อ. สนิท คาวงษ์	
อนุมัติ		อนุมัติ		นายชานน โชติศักดิ์นาค	
ใช้แทนแผ่นที่ -	เลขที่แบบ อบต.คร.023/2561	แผ่นที่ 8	ทั้งหมด 9 แผ่น	ว/ด/ป 6/2/61	

(ตัวอย่าง)

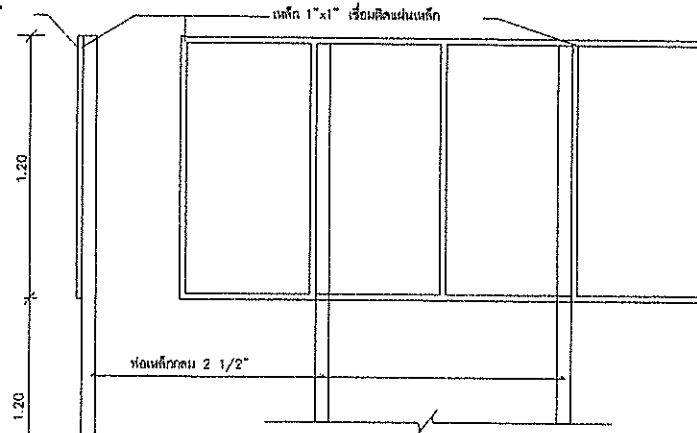
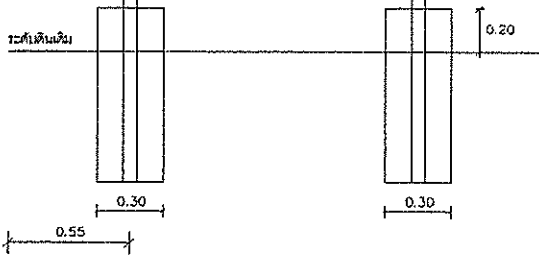
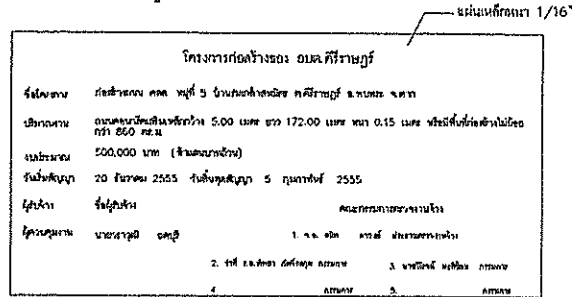
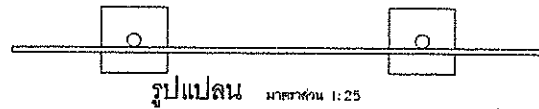

รายการประกอบแบบ

- เสา, พื้นป้ายทาสีเขียวไล่ถองบ้าน ไร้สีมันมัน
- ตัวหนังสือสีขาว
- แผ่นเหล็กขนาด 1.20 ม. ยาว 2.40 ม.

หมายเหตุ

- ก่อนทำสัญญาให้ขออนุญาต อบต. 2 ครั้ง
- ขุดหลุมฝังเสาตามแบบรายการ
- ผู้รับจ้างจะรับผิดชอบการที่ป้ายไม่ติดส่ง ภายใน 7 วันนับวันทำสัญญาปิดสัญญา

หมายเหตุ ข้อความในป้ายให้ดูสัญญาประกอบ

มาตรฐาน

องค์การบริหารส่วนตำบลคีรีราษฎร์			
อำเภอพนา		จังหวัดตาก	
แบบ	สำรวจ,เขียนแบบ		นายชาณุวิทย์ จิตชัยเจริญกุล
โครงการก่อสร้างถนนคอนกรีตเสริมเหล็ก บ้านคาวใหม่ หมู่ 6 ต.คีรีราษฎร์ อ.พนา จ.ตาก	เห็นชอบ		นายบุญนาค กิตติขันธ์กุล
แบบ	เห็นชอบ		จ.อ.สนิท คาวงษ์
	อนุมัติ		นายชานน ชาติคัตนานต์
ใช้แทนแผนที่	เลขที่แบบ อบต.คร.023/2561	แผ่นที่ 9	กำหนด 9 แผ่น ว/คป 6/2/61