

แบบ

ก่อสร้าง ถังกรองน้ำผิวดิน

บ้านป่าคา หมู่ที่ 4 ตำบลคีรีราษฎร์
อำเภอพบพระ จังหวัดตาก

ออกแบบ/ตรวจสอบ/รับรอง

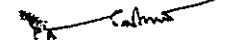

(นายสถิต เกียรติวี)

วิศวกรโครงสร้าง (ตย.๖๐๓๗๗)

รายการประกอบแบบก่อสร้าง

1. การวางผังและระดับ
 - ผู้รับจ้างจะต้องทำการวางผังระดับมาตรฐานให้ถูกต้องเรียบร้อยก่อนดำเนินการก่อสร้าง
2. กำลังอัดประลัยของแท่งตัวอย่างคอนกรีต รูปทรงกระบอกที่มีอายุ 28 วัน เป็นดังนี้
 - คอนกรีตโครงสร้างทั่วไป ไม่น้อยกว่า = 175 กก./ตร.ซม.
(ส่วนผสม 1 : 2 : 4 โดยปริมาตร , ซีเมนต์ ไม่น้อยกว่า 320 กก./ลบ.ม.
 - คอนกรีตโครงสร้างผนังและถังกน้ำ ไม่น้อยกว่า = 210 กก./ตร.ซม.
(ส่วนผสม 1 : 1.5 : 3 โดยปริมาตร , ซีเมนต์ ไม่น้อยกว่า 400 กก./ลบ.ม.

ค่าการยุบตัวของคอนกรีตประมาณ 5 - 12 ซม.
3. เหล็กเสริมคอนกรีตมีข้อกำหนดดังนี้
 - ขนาด Ø 6 มม. และ Ø 9 มม. ใช้เกรด SR 24 , Fy = 2400 กก./ตร.ซม.
 - ขนาด Ø 12 มม. ขึ้นไปใช้เกรด SD 30 , Fy = 3000 กก./ตร.ซม.
4. เหล็กรูปพรรณ Fy = 2400 กก./ตร.ซม.
5. ให้ผู้รับจ้างทำการฉาบปูน ทาสี อาคารภายนอก ที่อยู่บนดินทั้งหมด
6. ผู้รับจ้างต้องดำเนินการฉาบสารกันซึม ประเภทซีเมนต์เบส " ภายในถัง " เพื่อป้องกันการรั่วซึม
(โดยไม่ต้องฉาบปูนเรียบก่อนหา) ตามกรรมวิธีและคำแนะนำของผู้ผลิตโดยผู้รับจ้างต้องจัดส่งแคตตาล็อก และรายละเอียดของวัสดุและวิธีการใช้เสนอผู้ควบคุมงาน หรือกรรมการตรวจการจ้าง พิจารณาก่อนอนุมัติก่อนนำมาใช้งาน
อนึ่งเมื่อทาสารกันซึมดังกล่าวแล้วต้องยึดแน่นไม่ละลายเจือปนในน้ำและไม่มีสารพิษที่เป็นอันตรายต่อการอุปโภคบริโภค

ท่อ ข้อต่อ และอุปกรณ์ประปา เช่น ประตุน้ำ เช็ควาล์ว ฟุตวาล์ว ที่มีระบุใช้ในแบบแปลนนี้
ถ้ามีมาตรฐาน มอก. กำหนดไว้ ให้ใช้ตามมาตรฐาน มอก.

ออกแบบ/ตรวจสอบ/รับรอง

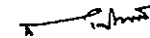

(นายสถิต เกียรติศิริ)

วิศวกรโครงสร้าง (สย.๒๖๖๕๓๗)

	องค์การบริหารส่วนตำบลคีรีราษฎร์ อำเภอหนองมะโมง จังหวัดตาก			
	มบม โครงการก่อสร้างถังกรองน้ำดิบ งบประมาณปี ๒๕๖๓	สำรวจ, ออกแบบ, ควบคุม (นายสุวิทย์ จิตต์เจริญ) นายช่างสำรวจ/ผู้ควบคุม	ปรึกษา (นายสุวิทย์ จิตต์เจริญ) เจ้าพนักงานโยธา/ผู้ควบคุม	อนุมัติ (นายสุวิทย์ จิตต์เจริญ) นายช่างสำรวจ/ผู้ควบคุม
แบบแปลน รายการประกอบแบบ นวทร่วน -	ฉบับที่ ๑ ๑๖ / ๑๒ วันที่ ๑๖ / ๑๒ / ๒๕๖๓	อนุมัติ (นายสุวิทย์ จิตต์เจริญ) นักบริหารงาน อบต.	อนุมัติ (นายสุวิทย์ จิตต์เจริญ) นายช่างสำรวจ/ผู้ควบคุม	อนุมัติ (นายสุวิทย์ จิตต์เจริญ) นายช่างสำรวจ/ผู้ควบคุม

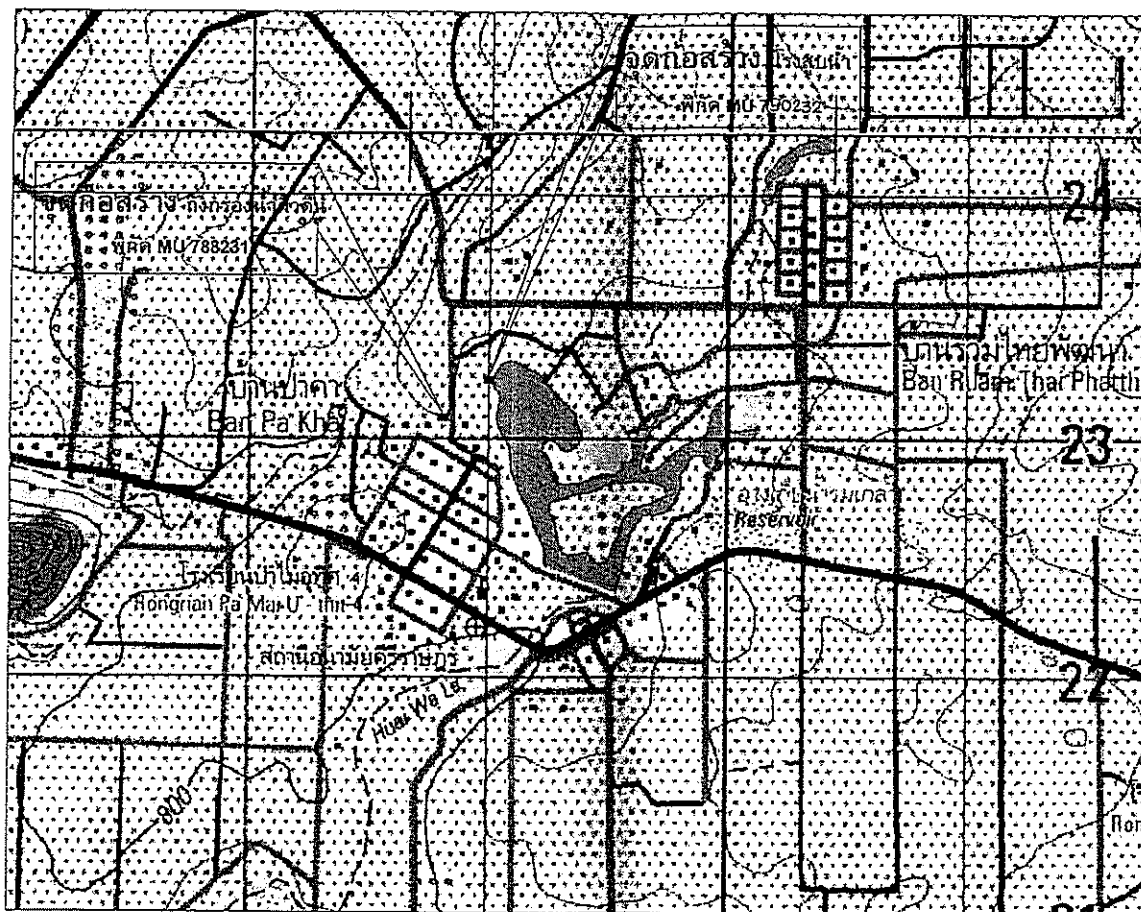

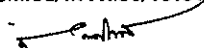
ออกแบบ/ตรวจสอบ/รับรอง

 (นายสมิต เกียรติทวี)
 วิศวกรโครงสร้าง (สย.๖๕๗๗๗)

โครงการ ก่อสร้างถังกรองน้ำผิวดิน กว้าง 1.65 เมตร ยาว 7.06 เมตร สูง 3.50 เมตร และ
 โรงสูบน้ำ กว้าง 2.00 เมตร ยาว 2.00 เมตร สูง 2.50 เมตร พร้อมป้ายโครงการ 1 ป้าย

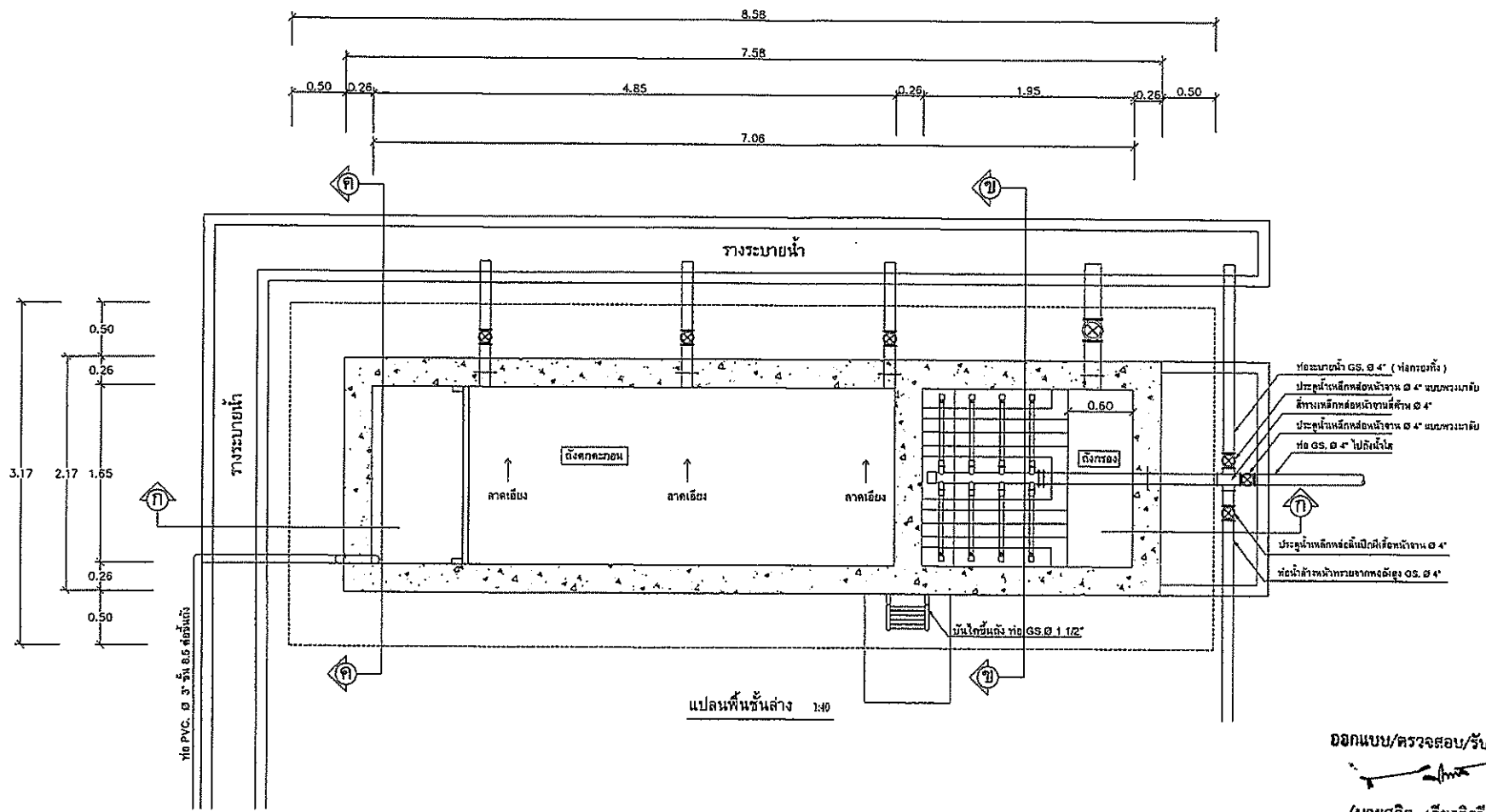
	องค์การบริหารส่วนตำบลคีรีราษฎร์ อำเภอหนองพระ จังหวัดตาก		
	อนุมัติ นายอำเภอ นายอำเภอ นายอำเภอ	อนุมัติ นายก อบต. นายก อบต. นายก อบต.	อนุมัติ นายก อบต. นายก อบต. นายก อบต.
อนุมัติ นายก อบต. นายก อบต.	อนุมัติ นายก อบต. นายก อบต.	อนุมัติ นายก อบต. นายก อบต.	อนุมัติ นายก อบต. นายก อบต.



แปลนพื้นที่สร้าง 1:40

ออกแบบ/ตรวจสอบ/รับรอง
 (นายสมิต เกียรติวี)
 วิศวกรโครงสร้าง (สย.๖๙๓๘)

	องค์การบริหารส่วนตำบลที่ ๖ ไร่ราชบุรี อำเภอหนองกระเทียม จังหวัดตาก		
	แบบ โครงการก่อสร้างถังกรองน้ำดิบ ๒๒๖๕๓ บ้านเลขที่ ๖๖ หมู่ที่ ๕ คลองวังน้ำเย็น ตำบลหนองกระเทียม อำเภอหนองกระเทียม จังหวัดตาก	ธาราร, เจริญแบบ, พรหมบุญ (นายชาญวิทย์ จิตวิจิตรกุล) นายช่างสำรวจชั้นสูง	เก่งชอบ (นายบุญมา เก่งชอบ) วิศวกรโยธา
อนุมัติ ๒๖/๑๒/๒๕๖๓ ๓ / ๑๒ ๑๖ / ๑๐ / ๒๕๖๓	เก่งชอบ ช.อ. (หญิง คาวีร์) นักบริหารงาน อบต.	อนุมัติ (นายสุรพันธ์ ใจคิด) นายช่างเทคนิคการช่าง	

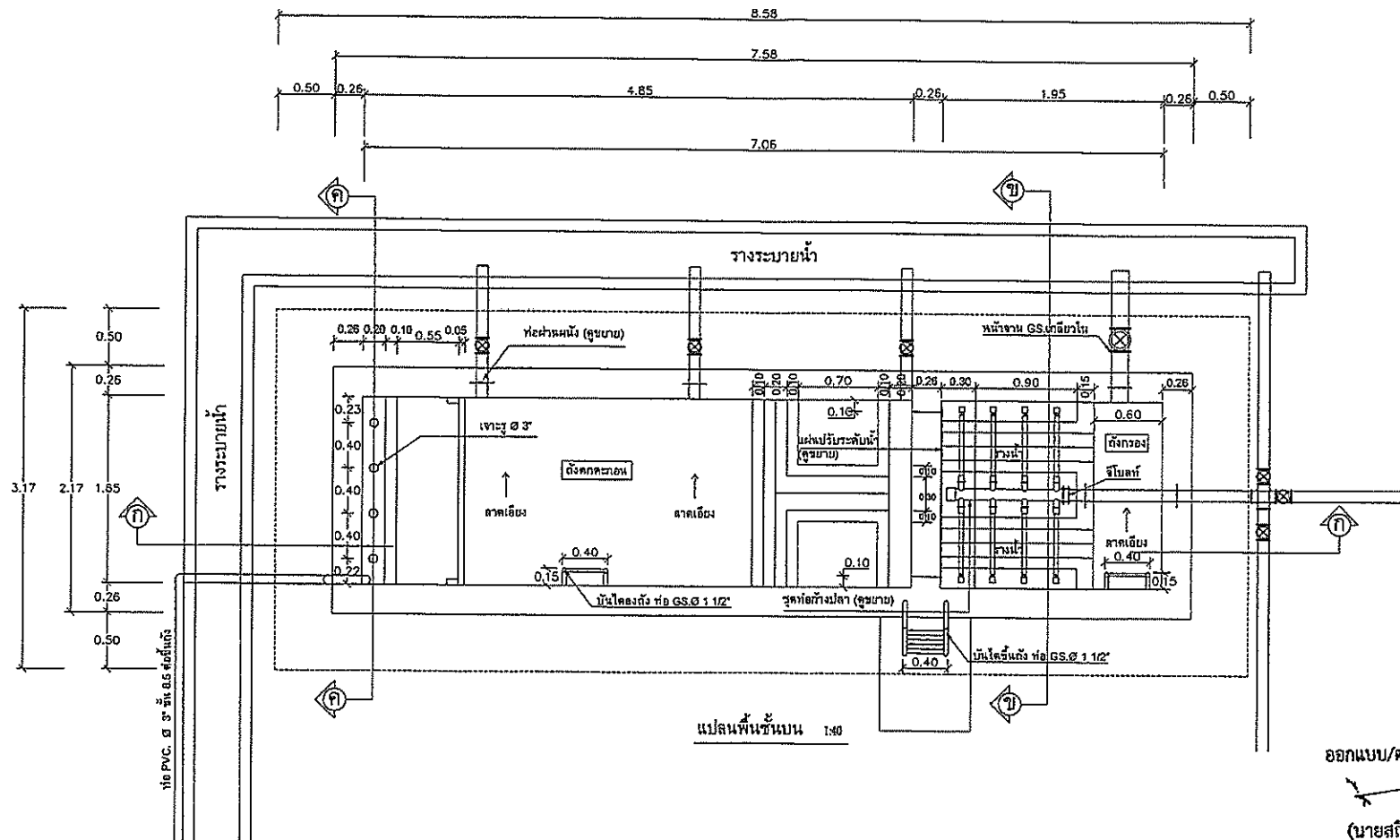

ออกแบบ/ตรวจสอบ/รับรอง
 (นายสถิต เกียรติศรีวิ)
 วิศวกรโครงสร้าง (สย.๖๕๓๗๗)

	องค์การบริหารส่วนตำบลคีรีราษฎร์ ตำบลหนองพระ จังหวัดตาก		
	แบบ โครงการก่อสร้างอาคารอเนกประสงค์ ที่ดินที่ก่อสร้าง เป็นที่สาธารณะที่คีรีราษฎร์ อำเภอหนองพระ จังหวัดตาก	วิศวกร, วิศวกร, วิศวกร (นายสถิต เกียรติศรีวิ) นายช่างสำรวจ นายช่างสำรวจ	วิศวกร (นายสุเทพ สัตย์ขันธ์) วิศวกร นายช่างสำรวจ
แบบรูปแปลง แปลงพื้นที่ชั้นบน มาตรฐาน 1:40	อนุมัติ อนุมัติ วันที่ อนุมัติ อนุมัติ	อนุมัติ อนุมัติ วันที่ อนุมัติ อนุมัติ	อนุมัติ อนุมัติ วันที่ อนุมัติ อนุมัติ

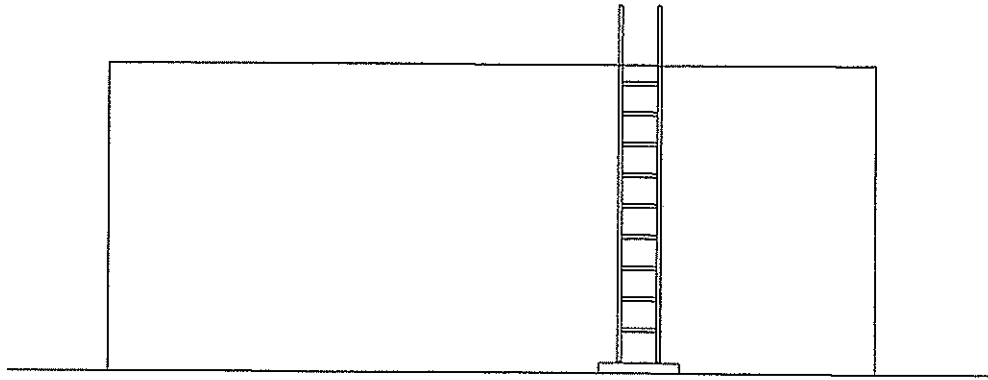

รูปด้าน 1 1:50

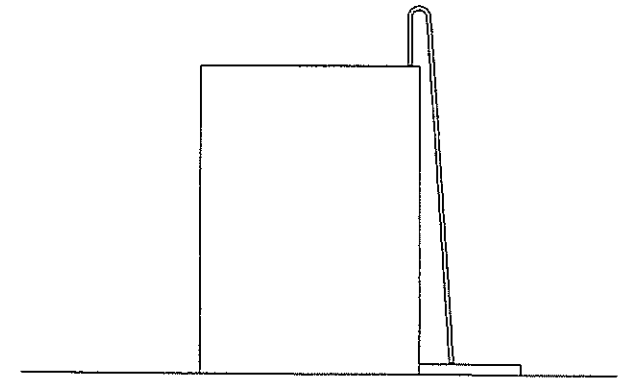

รูปด้าน 2 1:50

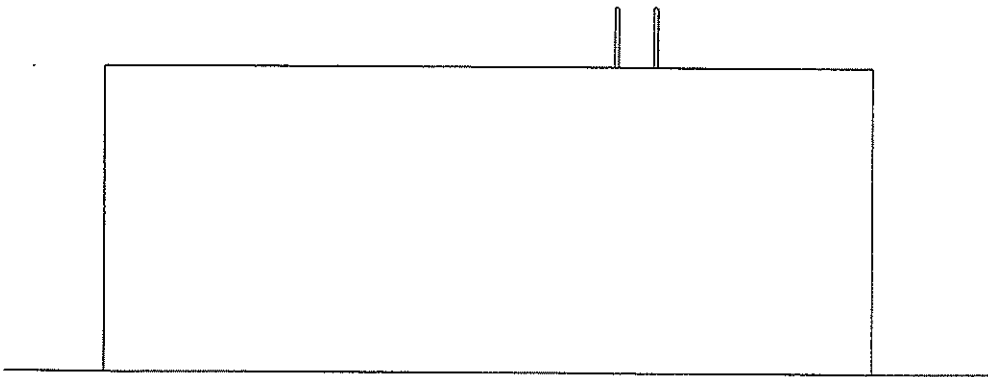

รูปด้าน 3 1:50

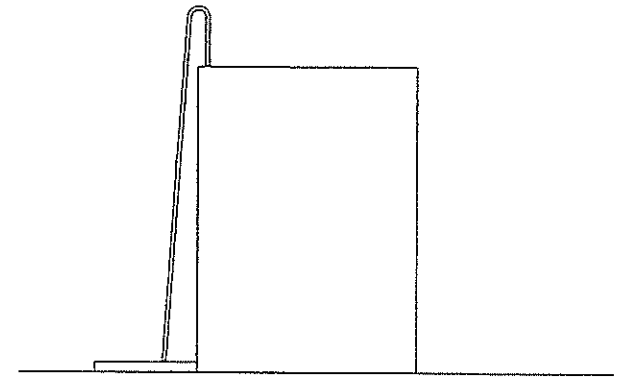

รูปด้าน 4 1:50

ออกแบบ/ตรวจสอบ/รับรอง
 (นายสมิต เกียรติศิริวี)
 วิศวกรโครงสร้าง (สถ.๖๘๗๗๗)

	องค์การบริหารส่วนตำบลศิรีราษฎร์ ตำบลหนองพระ จังหวัดตาก		
	ประเภท โครงการก่อสร้างถังกรองน้ำดื่ม สถานที่ก่อสร้าง บ้านป่าคา หมู่ที่ 4 ต.ศิรีราษฎร์ อ.หนองพระ จ.ตาก	สำรวจ, ใช้งบแบบ, ครอบแบบ	ไม้เขียน
หมายเหตุ รูปด้าน 1, 2, 3, 4 มาตรฐาน 1:50	อนุมัติ วันที่ 14 / 10 / 2561	อนุมัติ วันที่ 5 / 12	อนุมัติ วันที่ 14 / 10 / 2561
	(นายสมิต เกียรติศิริวี) วิศวกรโครงสร้าง	(นายสมาน ใจดี) วิศวกรโยธา	(นายสมาน ใจดี) วิศวกรโยธา

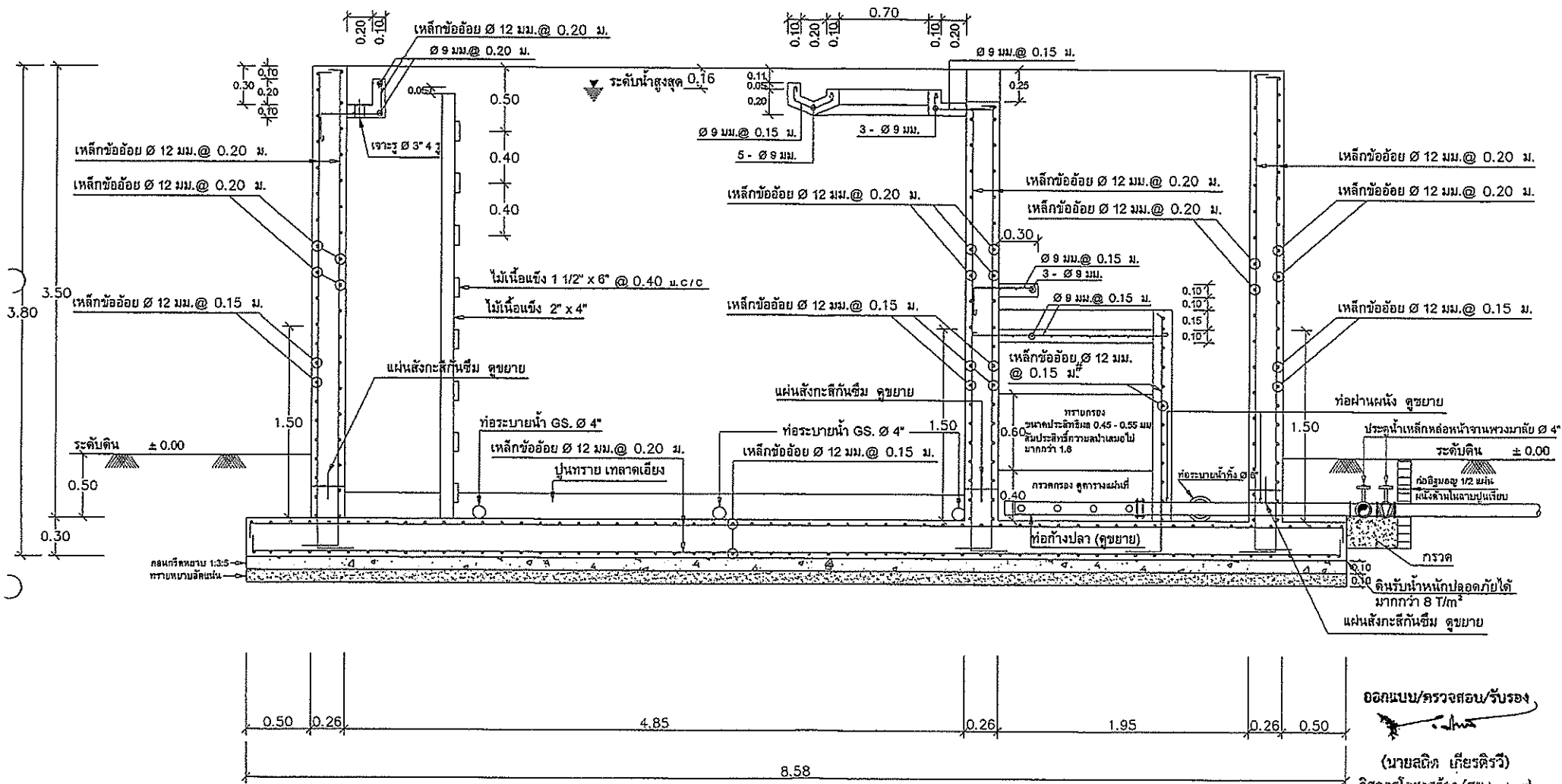

ออกแบบ/ตรวจสอบ/รับรอง
 (นายสถิติ เกียรติวิ)
 วิศวกรโครงสร้าง (สย.๖๔๖๗๗)

รูปตัด ก-ก 1:30

		องค์การบริหารส่วนตำบลคีรีราษฎร์ ตำบลหนองพระ จังหวัดตาก	
		หมาย โครงการก่อสร้างอาคารเรียน สถานที่ก่อสร้าง บ้านพัก หมู่ที่ ๔ คีรีราษฎร์ ตำบลหนองพระ	ฝ่ายฯ, เงินแบบ, ควบคุมแบบ (นายชาญวิทย์ จิตต์เจริญ) นายช่างสำรวจชำนาญพิเศษ
แบบรูป/แบบ รูปตัด ก-ก มหกรรมส่วน 1:30	อนุมัติ ฉบับที่ ๒๒/๒๕๖๖ ลงชื่อ ๖ / 12 วัน/เดือน/ปี 14 / 10 / 2562	อนุมัติ (นายชานนท์ ใจดี) นายก อบต. (นายชานนท์ ใจดี) นายก อบต.คีรีราษฎร์	อนุมัติ (นายชานนท์ ใจดี) นายก อบต.คีรีราษฎร์

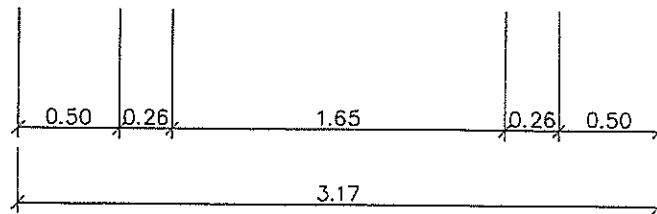
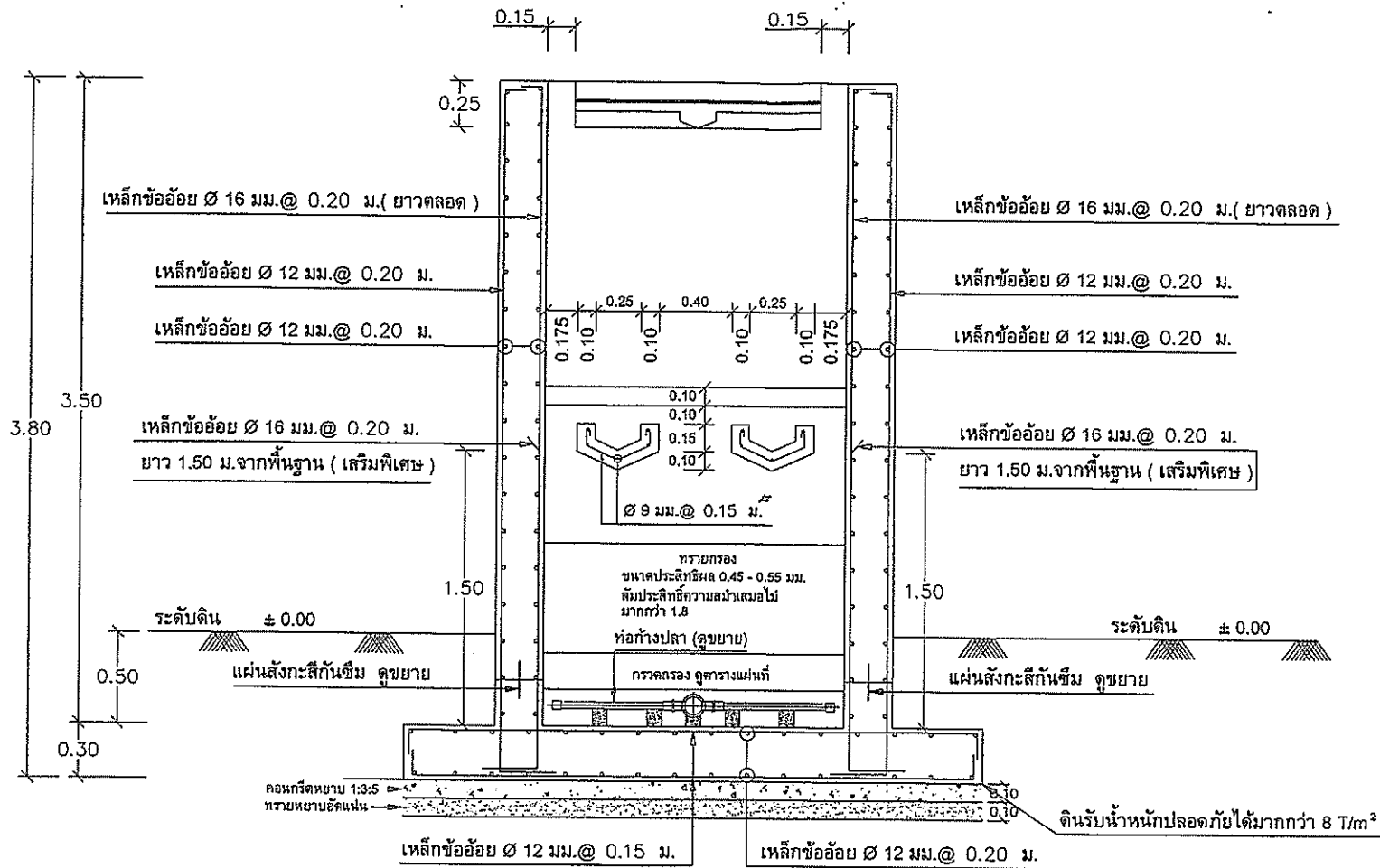

รูปตัด ข-ข 1:25

ออกแบบ/ตรวจสอบ/รับรอง
 (นายสถิต เกียรติศรีวิ)
 วิศวกรโครงสร้าง (สย.๖๖๖๗๗)

		องค์การบริหารส่วนตำบลคีรีราษฎร์ ตำบลหนองพระ จังหวัดตาก	
		แบบ โครงการก่อสร้างฝายกั้นน้ำบริเวณ สถานที่ก่อสร้าง บ้านป่าคา หมู่ที่ ๕ คีรีราษฎร์ ตำบลหนองพระ อ.ตาก	ที่วาง, เงินแบบ, ความชอบ (นายชวฤทธิ์ วิชากรวิบูลย์) นายช่างสำรวจชำนาญ
แบบรูปแสดง รูปตัด ข-ข ขนาดส่วน 1:25	ลงวันที่ ๐๖.๐๖.๖๖ วันที่ ๗ / ๖๖ วัน/เดือน/ปี ๑๖ / ๑๐ / ๒๕๖๒	เก็บซอง จ.อ. (คุณหญิง คางนง) นักบริหารงาน อบต.	อนุมัติ (นายชานัน วิชากรวิบูลย์) นายช่างสำรวจชำนาญ

รางน้ำ คสล. เจาะรู Ø 3" จำนวน 4 รู

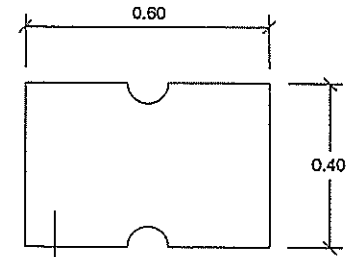
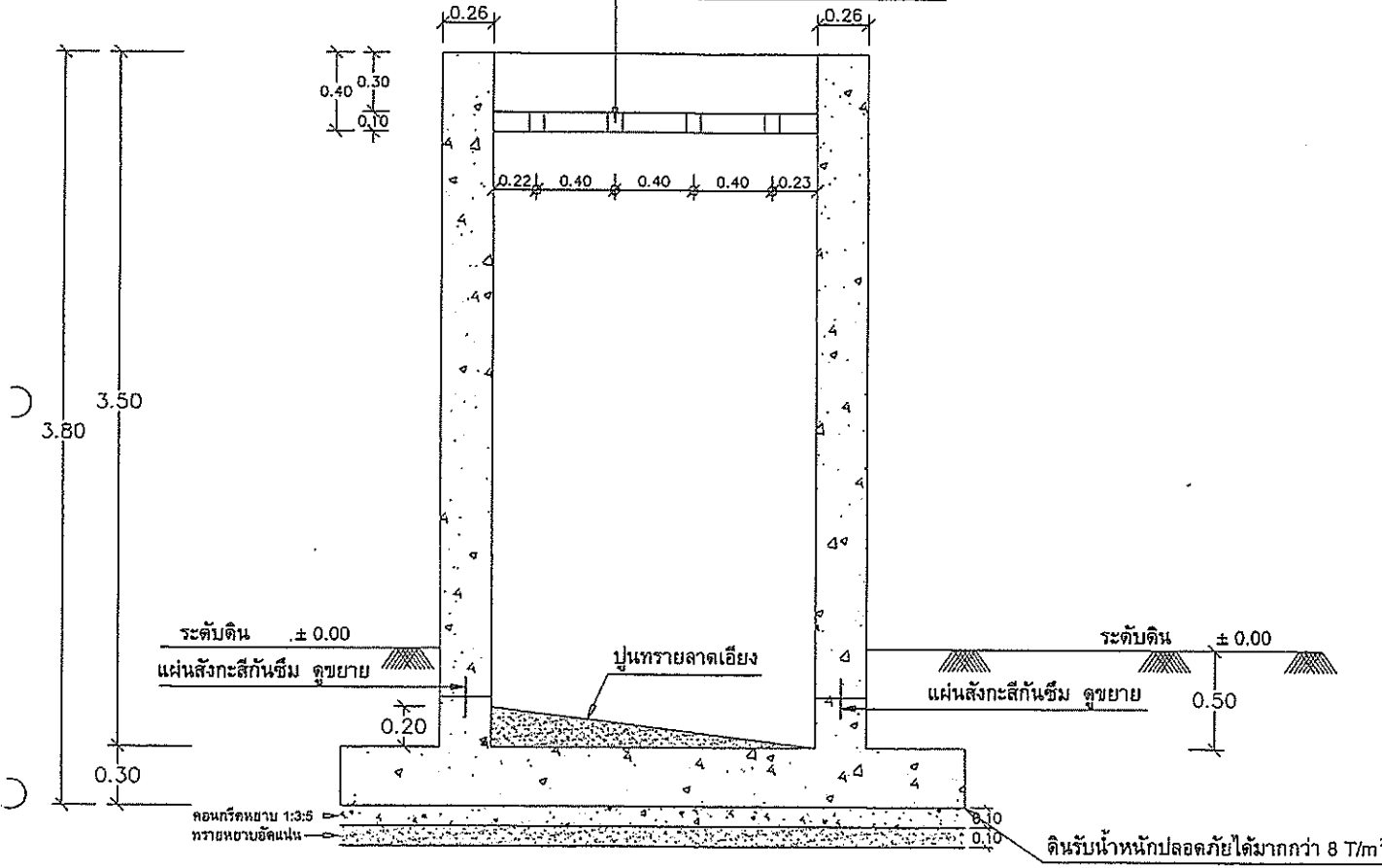

หนา 0.05 ม. เสริมเหล็ก Ø 6 มม. @ 0.15 ม.
แบบฝาปิด คสล.

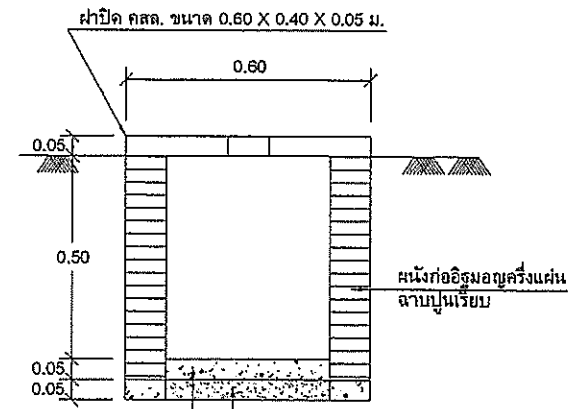

ฝ้าปิด คสล. ขนาด 0.60 X 0.40 X 0.05 ม.
ทรายหยาบอัดแน่น
พื้นคอนกรีต หนา 0.05 ม.
มีความลาดเพื่อให้น้ำไหลสะดวก

แบบขยายวางระบายน้้า

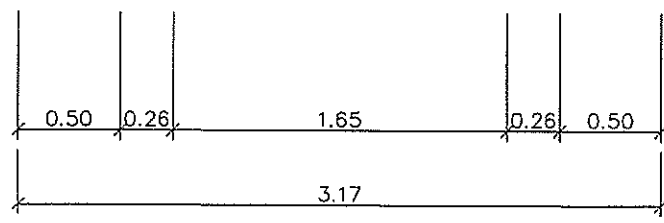

รูปตัด ก-ค 1:25

ออกแบบ/ตรวจสอบ/รับรอง
(นายสถิต เกียรติวี)
วิศวกรโครงสร้าง (สถ.๒๕๓๗๖)

		องค์การบริหารส่วนตำบลคีรีราษฎร์ อำเภอท่งตระ จังหวัดตาก		
		แบบโครงการก่อสร้างสิ่งรองน้ำดิน สถานที่ก่อสร้าง บ้านป่าหน่อกี 4 ค.คีรีราษฎร์ ตำบลท่งตระ จ.ตาก	ภัทวธ, เสธแบบ, ครอบแบบ (นายชาญชัย จิตร์เจริญกุล) นายช่างสำรวจชั้น ๒ ชูชวน	เก็บซอง (นายอนุชา นิลดีอังกูต) เจ้าพนักงานบัญชีและบัญชีเงิน ฝ้า
ผนวรูปแปลง รูปตัด ก-ค, ขตนาาระบบระบายน้ำ, ฝ้าปิด คสล. มาตรฐาน 1:25	เลขที่ ๑๒๕ วันที่ ๑๒ / ๑๒ / ๒๕๖๑	๑๒.๑๒.๒๒ / ๒๕๖๑ ๑ / ๑๒ ๑๒ / ๑๒ / ๒๕๖๑	๑๒.๑๒.๒๒ (ชชช) ชวณภ นักวิชาการ ๒๐๒	๑๒-๑๒ (นายอรุณ ใจดีคนะดี) นายช่างเทคนิคช่างเทคนิค ๑๒.๑๒.๒๒

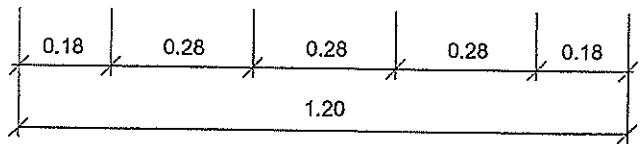
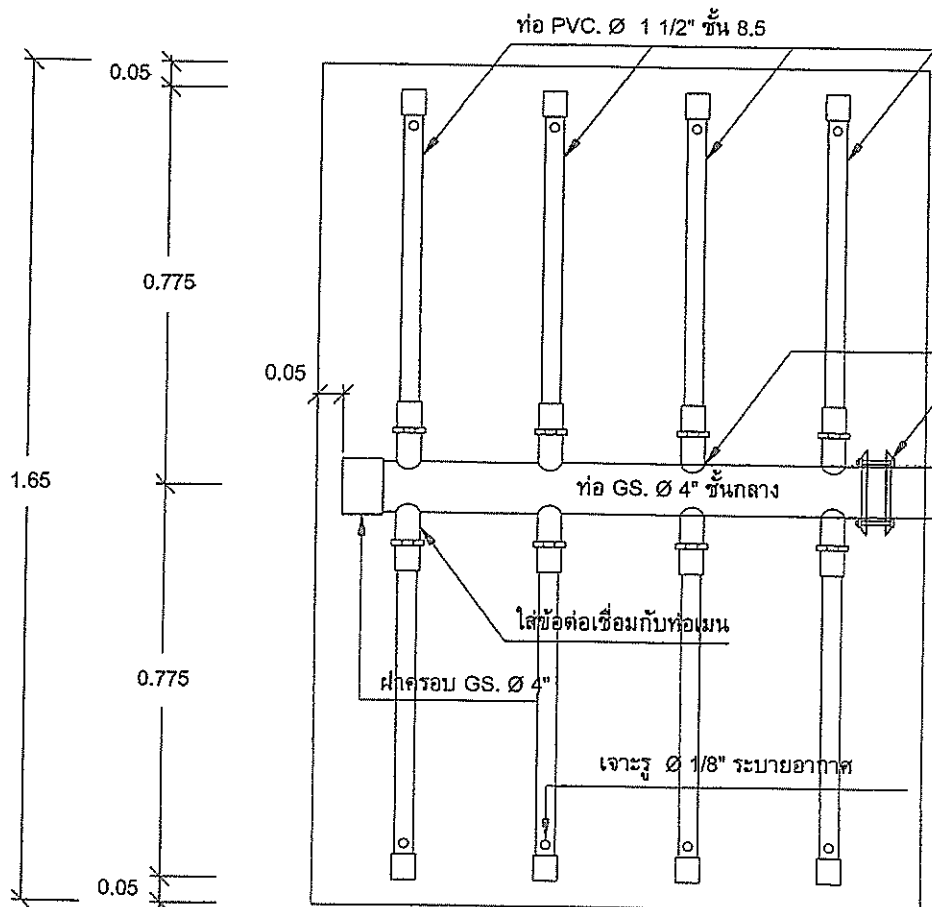

แบบขยายท่อข้างปลา 1:10

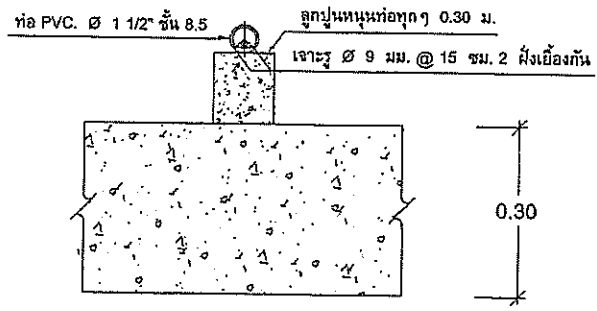

รูปตัด ง-ง

ท่อด้วยวิธีเชื่อมรอบ
ท่อด้วยวิธีใส่จีบโบลท์

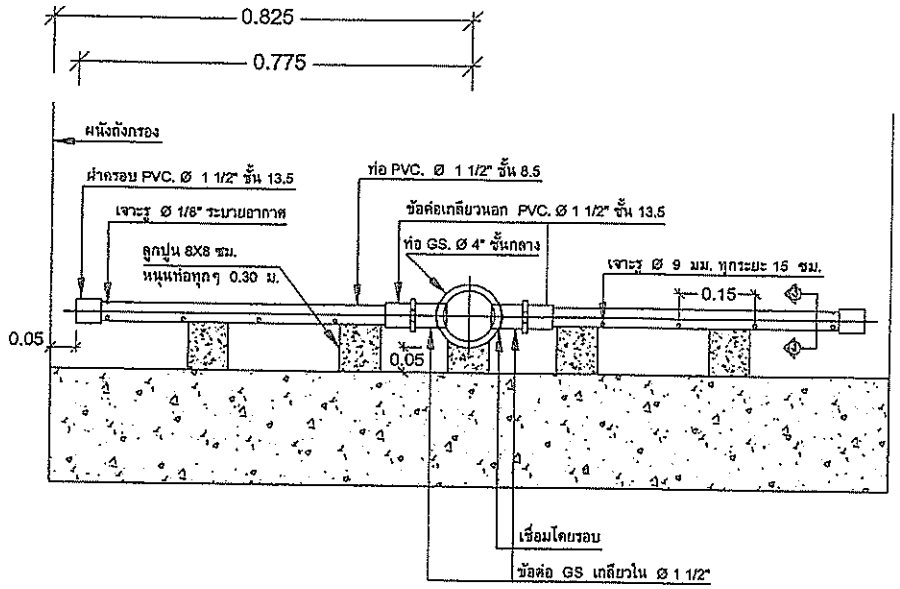

แบบขยายท่อข้างปลา 1:10

ออกแบบ/ตรวจสอบ/รับรอง
[Signature]
(นายสถิต เกียรติระวี)
วิศวกรโครงสร้าง (สย.๒๕๓๗)

	องค์การบริหารส่วนตำบลทีรีราษฎร์ ตำบลหนองมะ... จังหวัดตาก		
	หมาย โครงการก่อสร้างสิ่งอำนวยความสะดวก	ฝ่ายวาง, เติมน้ำ, การระบาย (นายชาญวิทย์ จิตใจเจริญกุล) นายช่างสำรวจรับมาตรฐาน	หมายขอ (นายสุเมธ กิตติอังกูร) เจ้าพนักงานป้องกันและบรรเทาสาธารณภัย
สถานที่ยกย่อง บ้านปลายนางพู่ที่ ๔ หมู่ ๑๑ ตำบลทีรีราษฎร์ แขวงเมือง ๖๖๖๖	วันที่ ๙ / ๑๒	กิ่งขอรับ ร.๖. (นายชานน ไชยรัตน์) นักบริหารงาน อบต.๖	อนุมัติ (นายชานน ไชยรัตน์) นายกองค์การบริหารส่วนตำบลทีรีราษฎร์
หมายรับทราบ นายช่างฝ่ายช่าง, รูปตัด ง-ง มาตราส่วน ๑:๑๐	วันที่ ๑๔ / ๑๐ / ๒๕๖๓		

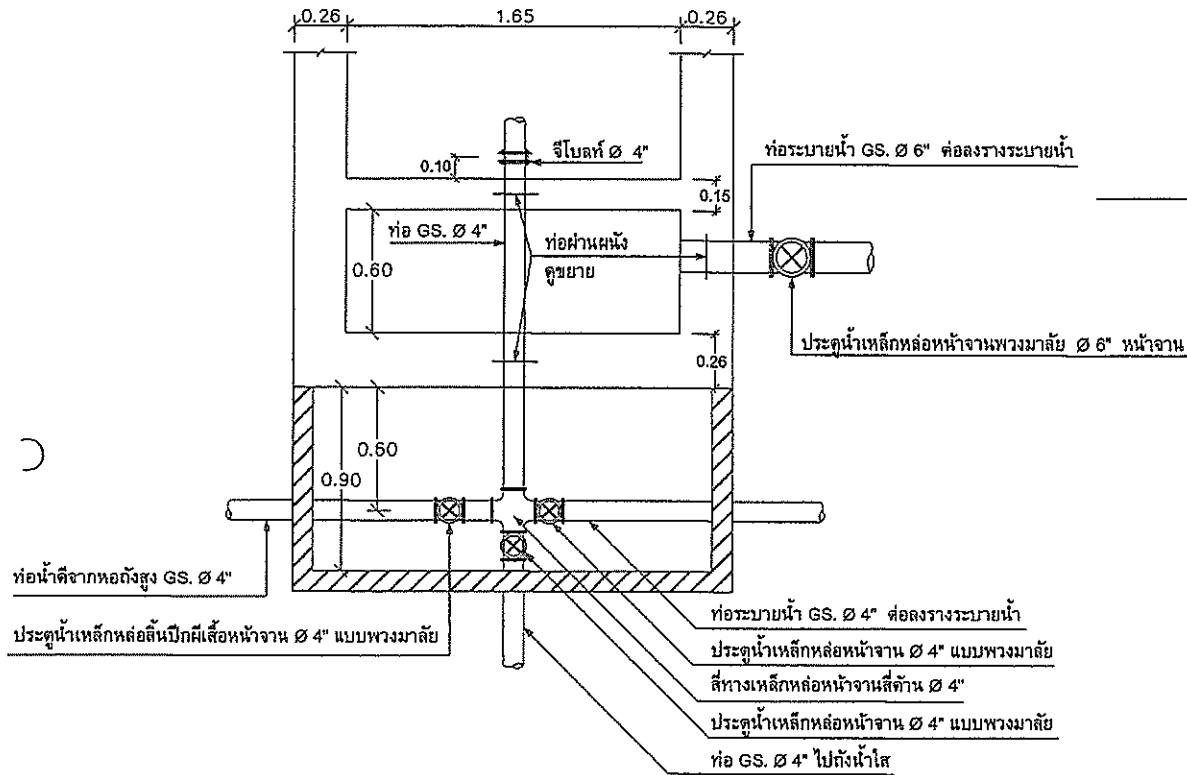

ท่อน้ำดีจากหอถังสูง GS. ๖"

ประตุน้ำเหล็กหล่อสี่หน้ามีสั้วหน้างาน ๖" แบบพวงมาลัย

ท่อระบายน้ำ GS. ๖" ต่อลงวางระบายน้ำ
 ประตุน้ำเหล็กหล่อหน้างาน ๖" แบบพวงมาลัย
 สั้วเหล็กหล่อหน้างานสี่ด้าน ๖"
 ประตุน้ำเหล็กหล่อหน้างาน ๖" แบบพวงมาลัย
 ท่อ GS. ๖" ไปถังน้ำใส

แบบขยายการประสานท่อออกจากฐานกรอง 1:25

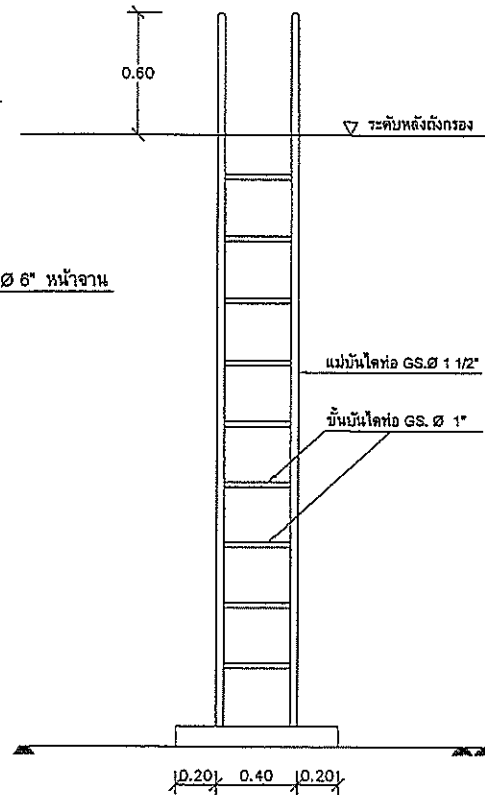

รูปด้านหน้าบันไดนอกถัง 1:25

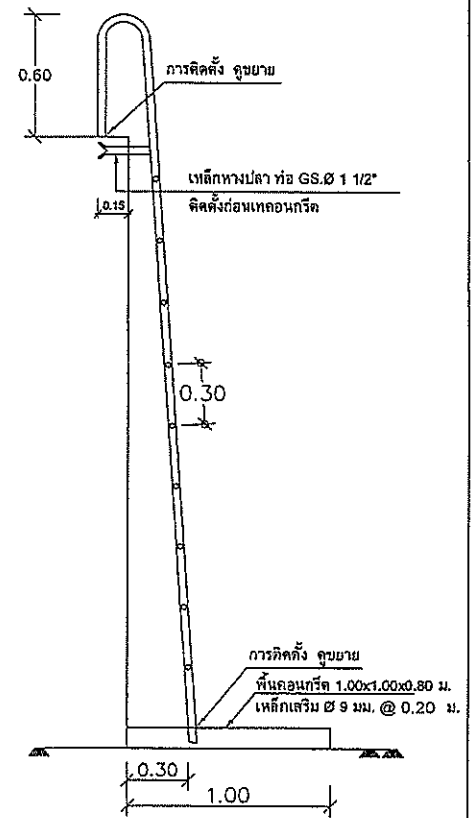

รูปด้านข้างบันไดนอกถัง 1:25

ตารางขนาดกรวดกรอง	
ขนาดกรวดกรอง จากชั้นบนถึงชั้นล่าง	
Ø 1/4" - Ø 1/16"	หนา 0.10 ม.
Ø 1/2" - Ø 1/4"	หนา 0.05 ม.
Ø 3/4" - Ø 1/2"	หนา 0.075 ม.
Ø 1 1/4" - Ø 3/4"	หนา 0.075 ม.
Ø 2 1/4" - Ø 1 1/4"	หนา 0.10 ม.

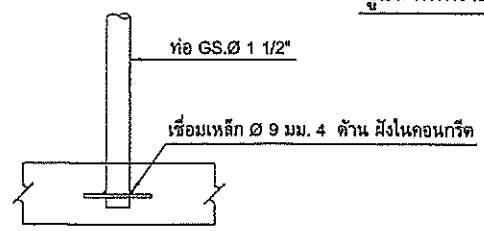

แบบขยายการติดตั้งแบริ่งบันได

ออกแบบ/ตรวจสอบ/รับรอง
 (นายสถิต เกียรติศิริ)
 วิศวกรโครงสร้าง (สย.๖๕๗๗)

องค์การบริหารส่วนตำบลคีรีราษฎร์			
อำเภอหนองพระ จังหวัดศาลายา			
	หน่วยงาน/โครงการ โครงการก่อสร้างฝักรองน้ำดิบ	วิศวกร, ควบคุม, ตรวจสอบ (นายสถิต เกียรติศิริ/กช)	อนุมัติ (นายอนุชา กิตติรุ่งโรจน์) ผู้อำนวยการสำนักงาน
	สถานที่ก่อสร้าง บึงป่ากร หมู่ที่ 4 ต.คีรีราษฎร์ อ.หนองพระ จ.ศาลายา	วันที่ ๑๓.๐๖.๒๕๖๓	อนุมัติ (นายอนุชา กิตติรุ่งโรจน์) นายก อบต.คีรีราษฎร์
อนุมัติ/ตรวจสอบ วิศวกรโครงสร้าง (นายสถิต เกียรติศิริ) 14 / 10 / 2562	อนุมัติ (นายอนุชา กิตติรุ่งโรจน์) 10 / 12	อนุมัติ (นายอนุชา กิตติรุ่งโรจน์) 14 / 10 / 2562	อนุมัติ (นายอนุชา กิตติรุ่งโรจน์) 10 / 12

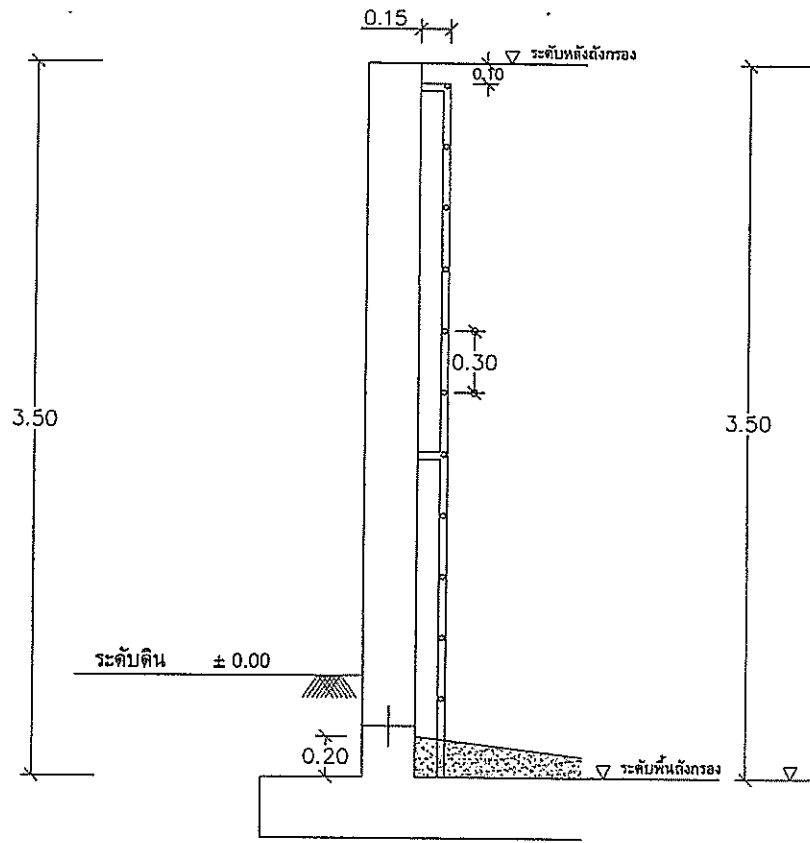

รูปด้านข้างบันไดในถัง 1:25

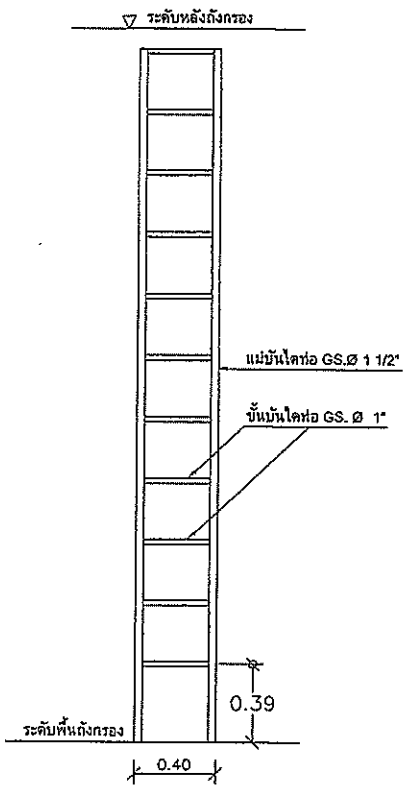

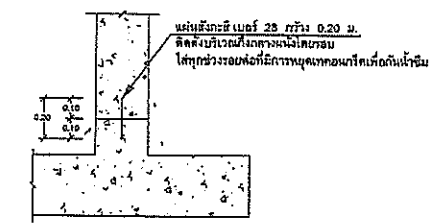
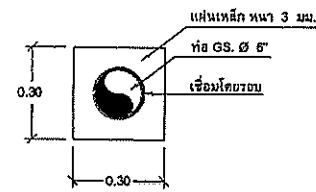
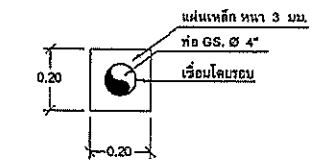

รูปด้านหน้าบันไดในถัง 1:25

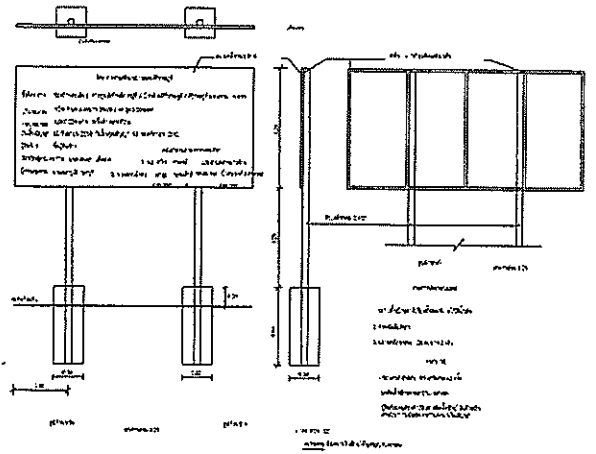

แบบขยายแผ่นสังกะสีกันซึม 1:25

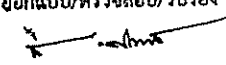

ออกแบบ/ตรวจสอบ/รับรอง

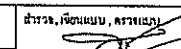
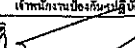
 (นายสถิต เกียรติศิริ)
 วิศวกรโครงสร้าง (ฉย.๒๖๔๗๗)

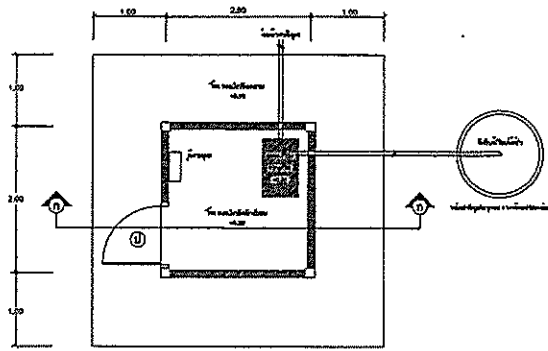
		องค์การบริหารส่วนตำบลทิวราษฎร์ ตำบลทิวราษฎร์	
		แบบ โครงการก่อสร้างถังกรองน้ำบาดาล	สำรวจ, เขียนแบบ, ควบคุม  (นายสถิต เกียรติศิริ) วิศวกรที่ชำนาญพิเศษ
อนุมัติ รูปด้านบันได, ขอบเขตถังและบันไดในถัง, ที่อยู่ที่ผ่านเสร็จ, บ้านโครงการ มาตรฐาน 1:25	อนุมัติ ฉบับที่ ๑๒๑/๒๕๖๑ วันที่ ๑๑ / ๑๒ / ๒๕๖๑ วันที่อนุมัติ ๑๑ / ๑๒ / ๒๕๖๑	อนุมัติ (นายณัฐ คางนัง) นักบริหารงาน อบต.	อนุมัติ  (นายชวน ใจดี) นายก อบต.ทิวราษฎร์

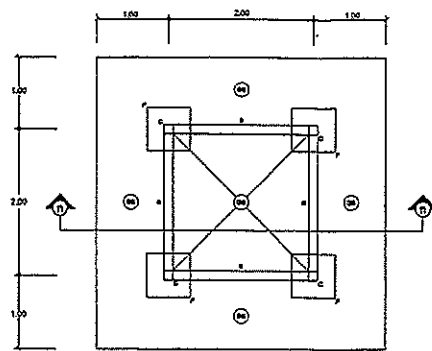

แปลน



แปลนโครงสร้าง

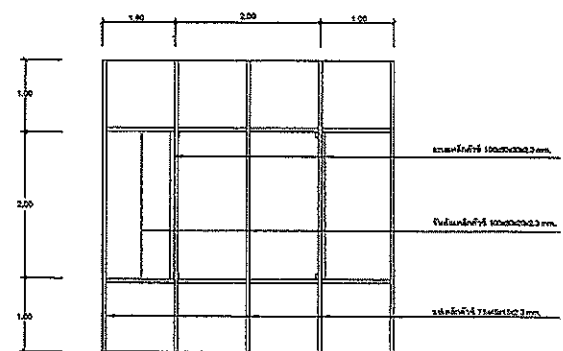

แปลนโครงสร้าง

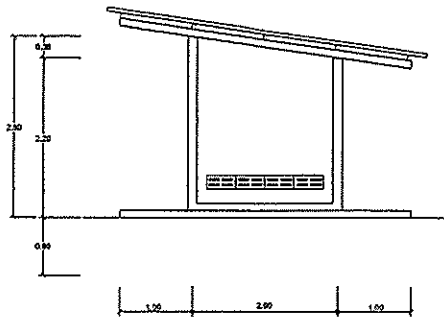

รูปด้านหน้า

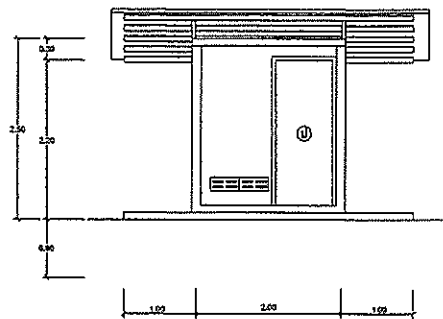

รูปด้านหน้า

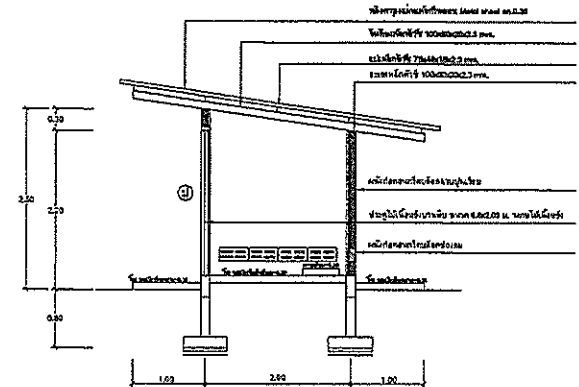

รูปตัด ก

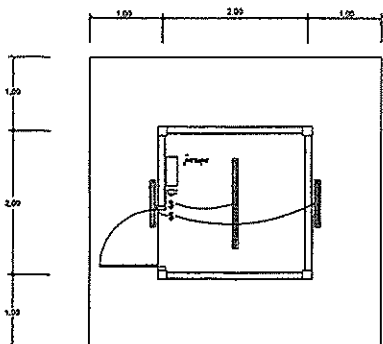

แปลนใต้ถุน

สัญลักษณ์ไฟฟ้า

- = โคมไฟส่องสว่างภายนอก ขนาด 50 วัตต์
- = โคมไฟส่องสว่างภายนอก ขนาด 50 วัตต์
- ⊗ = สวิตช์ภายในห้องนอน
- ⊙ = พัดลมภายในห้องนอน
- = สายไฟฟ้า

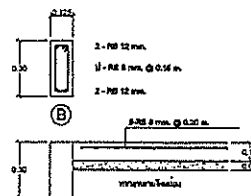
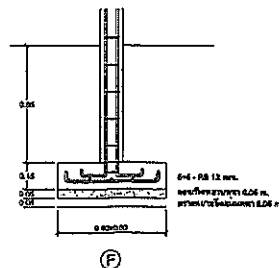
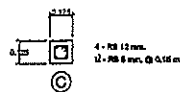

ออกแบบ/ตรวจสอบ/รับรอง
(Signature)
 (นายสถิต เกียรติวีร์)
 วิศวกรโครงสร้าง (สย.๒๕๗๗)

	องค์การบริหารส่วนตำบลคีรีราษฎร์ อำเภอหนองพระ จังหวัดตาก	
	แบบ โครงการก่อสร้างถังเก็บน้ำฝน สถานที่ก่อสร้าง บ้านป่าคา หมู่ที่ ๕ ตำบลดงขี้เหล็ก ต.หนองพระ อ.หนองพระ จ.ตาก	ศึกษาร, เวชชนก, ศราภรณ์ <i>(Signature)</i> (นางสาวสุวิทย์ จิตใจรุ่งเรือง) นายช่างสำรวจชั้นตรี
แบบรูปแสดง โครงฐาน ภาควิชา ภาควิชา	อนุมัติ อนุมัติ อนุมัติ	อนุมัติ อนุมัติ อนุมัติ
อนุมัติ อนุมัติ อนุมัติ	อนุมัติ อนุมัติ อนุมัติ	อนุมัติ อนุมัติ อนุมัติ