



ประกาศองค์การบริหารส่วนตำบลคีรีราษฎร์
เรื่อง ประชาสัมพันธ์การเปิดเผยราคากลางและการคำนวณราคากลางการจัดซื้อจัดจ้าง

ด้วยพระราชบัญญัติการจัดซื้อจัดจ้างและการบริหารพัสดุภาครัฐ พ.ศ.๒๕๖๐ มาตรา ๖๓ บัญญัติว่า “ภายใต้บังคับมาตรา ๖๒ ให้หน่วยงานของรัฐประกาศรายละเอียดข้อมูลราคากลางและการคำนวณราคากลางในระบบเครือข่ายสารสนเทศของกรมบัญชีกลางตามวิธีการที่กรมบัญชีกลางกำหนด” ได้บัญญัติให้หน่วยงานของรัฐต้องดำเนินการจัดทำข้อมูล รายละเอียดค่าใช้จ่ายเกี่ยวกับการจัดซื้อจัดจ้าง โดยเฉพาะเรื่องราคากลางและคำนวณราคากลางไว้ในระบบข้อมูล อิเล็กทรอนิกส์ ในการจัดซื้อจัดจ้าง ๗ ประเภท ไม่ว่าจะการจัดซื้อจัดจ้างของหน่วยงานของรัฐดังกล่าวจะเป็นการจัดซื้อจัดจ้างด้วยเงินงบประมาณ เงินกู้ เงินช่วยเหลือ เงินรายได้หรือเงินอื่นใดของหน่วยงานของรัฐก็ตาม เพื่อให้ ประชาชนสามารถเข้าตรวจสอบได้

องค์การบริหารส่วนตำบลคีรีราษฎร์ จะดำเนินการจัดจ้างโครงการก่อสร้างหอกระจายข่าว ขนาด กว้าง ๐.๘๐ เมตร ยาว ๐.๘๐ เมตร สูง ๙.๐๐ เมตร พร้อมลำโพงฮอร์น และห้องเก็บของ ขนาดกว้าง ๑.๕๐ เมตร ยาว ๑.๕๐ เมตร สูง ๒.๐๐ เมตร พร้อมป้ายโครงการ ๑ ป้าย สถานที่ก่อสร้าง บ้านใหม่ดินแดง หมู่ที่ ๑๑ ตำบล คีรีราษฎร์ อำเภอพบพระ จังหวัดตาก ตามแบบเลขที่ อบต.คร.๐๐๒/๒๕๖๒ และราคากลางในการจัดจ้างครั้งนี้ เป็นเงินจำนวน ๒๔๕,๐๐๐ บาท (สองแสนสี่หมื่นห้าพันบาทถ้วน) สำหรับตารางแสดงวงเงินงบประมาณที่ได้รับการจัดสรรและรายละเอียดค่าใช้จ่ายการจัดซื้อจัดจ้างปรากฏตามเอกสารแนบท้ายประกาศฉบับนี้

จึงขอประกาศให้ทราบโดยทั่วกัน

ประกาศ ณ วันที่ ๑๑ เดือนมิถุนายน พ.ศ. ๒๕๖๒

(นายชานน โขติคคณานต์)

นายกองค์การบริหารส่วนตำบลคีรีราษฎร์



บันทึกข้อความ

ส่วนราชการ.....องค์การบริหารส่วนตำบลคีรีราษฎร์ (กองช่าง).....

ที่.....ตจ.75501/2562.....วันที่ 11 เดือนมิถุนายน พ.ศ. 2562.....

เรื่อง.....ขออนุมัติราคากลางงานก่อสร้าง.....

เรียน นายองค์การบริหารส่วนตำบลคีรีราษฎร์

เรื่องเดิม

ตามคำสั่งองค์การบริหารส่วนตำบลคีรีราษฎร์ ที่ ๙49/2562 ลงวันที่ 10 มิถุนายน 2562 เรื่อง แต่งตั้งคณะกรรมการกำหนดราคากลาง โครงการก่อสร้างหอกระจายข่าว ขนาดกว้าง 0.80 เมตร ยาว 0.80 เมตร สูง 9.00 เมตร พร้อมลำโพงฮอร์น และห้องเก็บของ ขนาดกว้าง 1.50 เมตร ยาว 1.50 เมตร สูง 2.00 เมตร พร้อมป้ายโครงการ 1 ป้าย สถานที่ก่อสร้าง บ้านใหม่ดินแดง หมู่ที่ 11 ตำบลคีรีราษฎร์ อำเภอพบพระ จังหวัดตาก ตามแบบเลขที่ อบต.คร.002/2562 งบประมาณก่อสร้างตั้งไว้ 245,000 บาท โดยวิธีเฉพาะเจาะจง นั้น

ข้อเท็จจริง

บัดนี้ คณะกรรมการกำหนดราคากลางได้ร่วมกันพิจารณาและคำนวณราคากลางได้ลุล่วงเรียบร้อยแล้ว คณะกรรมการจึงเห็นควรกำหนดราคากลางงานจ้าง โครงการก่อสร้างหอกระจายข่าว ขนาดกว้าง 0.80 เมตร ยาว 0.80 เมตร สูง 9.00 เมตร พร้อมลำโพงฮอร์น และห้องเก็บของ ขนาดกว้าง 1.50 เมตร ยาว 1.50 เมตร สูง 2.00 เมตร พร้อมป้ายโครงการ 1 ป้าย สถานที่ก่อสร้าง บ้านใหม่ดินแดง หมู่ที่ 11 ตำบลคีรีราษฎร์ อำเภอพบพระ จังหวัดตาก ตามแบบเลขที่ อบต.คร.002/2562 ราคากลางเป็นเงิน 245,000 บาท (-สองแสนสี่หมื่นห้าพันบาทถ้วน-)

ข้อพิจารณา

จึงเรียนมาเพื่อโปรดพิจารณา หากเห็นชอบขอได้โปรดอนุมัติให้ใช้ราคากลางตามที่ คณะกรรมการฯ เสนอเพื่อจะได้ดำเนินการตามระเบียบฯ ต่อไป

(ลงชื่อ) จ.อ.

ประธานกรรมการ

(สนิท ดาวงษ์)

ปลัดองค์การบริหารส่วนตำบลคีรีราษฎร์

(ลงชื่อ)

กรรมการ

(นายชาญวิทย์ จิตชัยเจริญกุล)

นายช่างสำรวจชำนาญงาน

(ลงชื่อ)

กรรมการ

(นายบุญนาค กิตติยั้งกุล)

เจ้าพนักงานป้องกันฯ ปฏิบัติงาน

/ทราบ...

- ทราบ
- เสร็จแล้ว

จำเอก

✓ ๑

(สนิท ดาวงษ์)

ปลัดองค์การบริหารส่วนตำบลคีรีราษฎร์

11 มิ.ย. 62

- เห็นชอบและอนุมัติราคากลาง





(นายชานน โชติคั่นานต์)

นายกองค์การบริหารส่วนตำบลคีรีราษฎร์

11 มิ.ย. 62

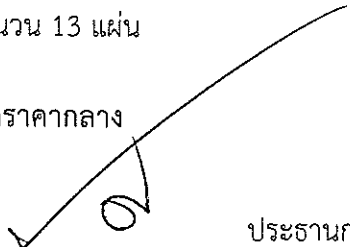
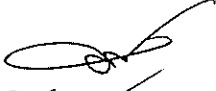
ตารางแสดงวงเงินงบประมาณที่ได้รับและรายละเอียดค่าใช้จ่ายในการจ้างก่อสร้าง

1. ชื่อโครงการ โครงการก่อสร้างหอกระจายข่าว ขนาดกว้าง 0.80 เมตร ยาว 0.80 เมตร สูง 9.00 เมตร พร้อมลำโพงฮอร์น และห้องเก็บของ ขนาดกว้าง 1.50 เมตร ยาว 1.50 เมตร สูง 2.00 เมตร พร้อมป้ายโครงการ 1 ป้าย สถานที่ก่อสร้าง บ้านใหม่ดินแดง หมู่ที่ 11 ตำบลคีรีราษฎร์ อำเภอพบพระ จังหวัดตาก ตามแบบเลขที่ อบต.คร.002/2562
2. หน่วยงานเจ้าของโครงการ องค์การบริหารส่วนตำบลคีรีราษฎร์
3. วงเงินงบประมาณที่ได้รับจัดสรร 245,000 บาท (-สองแสนสี่หมื่นห้าพันบาทถ้วน-)
4. ลักษณะงานโดยสังเขป
ก่อสร้างหอกระจายข่าว ขนาดกว้าง 0.80 เมตร ยาว 0.80 เมตร สูง 9.00 เมตร พร้อมลำโพงฮอร์น และห้องเก็บของ ขนาดกว้าง 1.50 เมตร ยาว 1.50 เมตร สูง 2.00 เมตร พร้อมป้ายโครงการ 1 ป้าย สถานที่ก่อสร้าง บ้านใหม่ดินแดง หมู่ที่ 11 ตำบลคีรีราษฎร์ อำเภอพบพระ จังหวัดตาก ตามแบบเลขที่ อบต.คร.002/2562
5. ราคาากลางคำนวณ ณ วันที่ 11 เดือนมิถุนายน พ.ศ. 2562 เป็นเงิน 245,000 บาท (-สองแสนสี่หมื่นห้าพันบาทถ้วน-)
6. บัญชีประมาณการราคากลาง
 - 6.1 ปร.5 จำนวน 1 แผ่น
 - 6.2 ปร.4 จำนวน 6 แผ่น
 - 6.3 แบบก่อสร้าง จำนวน 13 แผ่น
7. รายชื่อคณะกรรมการกำหนดราคากลาง
 1. (ลงชื่อ) จำเอก  ประธานกรรมการกำหนดราคากลาง
(สนิท ดาวงษ์)
ปลัดองค์การบริหารส่วนตำบลคีรีราษฎร์
 2. (ลงชื่อ)  กรรมการกำหนดราคากลาง
(นายชาญวิทย์ จิตชัยเจริญกุล)
นายช่างสำรวจชำนาญงาน
 3. (ลงชื่อ)  กรรมการกำหนดราคากลาง
(นายบุญนาค กิตติยังกุล)
เจ้าพนักงานป้องกันฯ ปฏิบัติงาน

สรุปผลการประมาณราคาก่อสร้าง

ส่วนราชการ (กองช่าง) งานประมาณราคา องค์การบริหารส่วนตำบลศรีราชา

โครงการ ก่อสร้างหอกระจายข่าวขนาดกว้าง 0.80 เมตร ยาว 0.80 เมตร พร้อมลำโพงฮอร์น และห้องเก็บของขนาดกว้าง 1.50 เมตร ยาว 1.50 เมตร สูง 2.00 เมตร พร้อมป้ายโครงการ 1 ป้าย

เจ้าของโครงการ องค์การบริหารส่วนตำบลศรีราชา

สถานที่ก่อสร้าง บ้านใหม่ดินแดง หมู่ที่ 11 ตำบลศรีราชา อำเภอพนมพระ จังหวัดตาก

ประมาณการเมื่อวันที่ 11 มิถุนายน 2562 ประมาณราคาโดย คณะกรรมการกำหนดราคากลาง ระยะเวลาก่อสร้าง 60 วัน

ลำดับที่	รายการ	จำนวนเงิน	Factor F	รวมค่าเป็นก่อสร้าง	หมายเหตุ
1	รวมค่าวัสดุและค่าแรงหมวดงานก่อสร้าง	91,300.16	1.3074	119,365.83	ค่า Factor F คิดจาก
2	รวมค่างานครุภัณฑ์จัดซื้อหรือสั่งซื้อและระบบโสตทัศน	119,125.00	1.07	127,463.75	เงินล่วงหน้าจ่าย 0 %
3	รวมค่าใช้จ่ายพิเศษตามข้อกำหนดและเงื่อนไข	-	-	-	เงินประกันผลงานหลัก 0 %
	รวมค่าก่อสร้างและค่าครุภัณฑ์			246,829.58	ดอกเบี้ยเงินกู้ 6 %
	คิดเป็นค่าก่อสร้างรวม			245,000.00	ค่าภาษีมูลค่าเพิ่ม 7 %
ตัวหนังสือ					
-สองแสนสี่หมื่นห้าพันบาทถ้วน-					

(เห็นชอบ)

.....กรรมการฯ

(เห็นชอบ)

.....กรรมการฯ

(นายชาญวิทย์ จิตชัยเจริญกุล)

นายช่างสำรวจชำนาญงาน

(นายบุญนาค กิตติขันธ์กุล)

เจ้าพนักงานป้องกันและบรรเทาสาธารณภัย

(เห็นชอบ)

.....ประธานกรรมการฯ

(อนุมัติ)

.....

(สนิท ตวงษ์)

(นายชานน โชติคตินานต์)

ปลัดองค์การบริหารส่วนตำบลศรีราชา

นายกองค์การบริหารส่วนตำบลศรีราชา

ใบประมาณการก่อสร้าง

ปร.4 หน้าที่ 1/6

โครงการ ก่อสร้างหอกระจายข่าวขนาดกว้าง 0.80 เมตร ยาว 0.80 เมตร สูง 9.00 เมตร พร้อมลำโพงฮอร์น และห้องเก็บของขนาดกว้าง 1.50 เมตร ยาว 1.50 เมตร สูง 2.00 เมตร

พร้อมป้ายโครงการ 1 บ้าย

สถานที่ก่อสร้าง บ้านใหม่ดินแดง หมู่ที่ 11 ตำบลศรีราชาบุรี อำเภอพบพระ จังหวัดตาก

ประมาณการเมื่อวันที่ 11 มิถุนายน 2562

เลขที่แบบ อบต.คร. 002/2562

ประมาณราคาโดย คณะกรรมการกำหนดราคาากลาง

ลำดับ	รายการ	จำนวน	หน่วย	วัสดุก่อสร้าง		แรงงาน		รวมค่าวัสดุ ค่าแรงงาน	หมายเหตุ
				ราคา/หน่วย	จำนวนเงิน	ค่าแรง/หน่วย	จำนวนเงิน		
ส่วนที่ 1 ค่าวัสดุและค่าแรงหมวดงานก่อสร้าง (ทุน)									
1	กลุ่มงานที่ 1								
1.1	งานโครงสร้างคอนกรีต (งานหอกระจายข่าว)								
	- ขุดดิน - ถมกลับ	12.35	ลบ.ม.	-	-	148.00	1,827.80	1,827.80	ราคาต่อหน่วย จาก
	- ทราดยาบรอนพื้น	0.72	ลบ.ม.	233.64	168.22	91.00	65.52	233.74	พาณิชย์จังหวัดและ
	- คอนกรีตหยาบ 1:3:5	0.30	ลบ.ม.	1,116.68	337.68	398.00	120.36	458.04	ส่วนกลาง
	- คอนกรีตโครงสร้าง 1:2:4	3.63	ลบ.ม.	1,263.84	4,587.74	498.00	1,807.74	6,395.48	
	- ค่าแรงไม่แบบ	9.50	ตร.ม.	-	-	133.00	1,263.50	1,263.50	
	- ไม่แบบคิด 25%	2.38	ลบ.พ.	620.00	1,472.50	-	-	1,472.50	
	- ไม่คร่าวคิด 30%	0.71	ลบ.พ.	514.02	366.24	-	-	366.24	
	- เหล็ก RB 9 mm.SR 24	0.02	ตัน	23,077.57	431.55	4,100.00	76.67	508.22	
	- เหล็ก DB 16 mm.SR 30	0.22	ตัน	25,514.02	5,666.66	3,300.00	732.93	6,399.59	
	- ตะปู	0.71	กก.	38.79	27.64	-	-	27.64	
	- ลวดผูกเหล็ก	7.22	กก.	39.25	283.54	-	-	283.54	
1.2	งานโครงสร้างเหล็ก								
	- เหล็กอาบสังกะสีขนาดหน้าเงิน Dia 2" Clas	6.00	ท่อน	2,355.14	14,130.84	-	-	14,130.84	
	- เหล็กอาบสังกะสีขนาดหน้าเงิน Dia 1" Clas	16.00	ท่อน	757.01	12,112.16	-	-	12,112.16	
	- เหล็กกล่อง □ 2"x1" หน้า 1.2 มม.	1.00	ท่อน	240.00	240.00	-	-	240.00	
	- เหล็กกล่อง □ 1"x1" หน้า 1.2 มม.	8.00	ท่อน	197.67	1,581.36	-	-	1,581.36	
	- ค่าแรงประกอบโครงเหล็ก	392.80	กก.	-	-	10.00	3,928.00	3,928.00	
	- เหล็กหางปลา 0.03 x 0.05 x 0.006 เมตร	96.00	อัน	15.00	1,440.00	-	-	1,440.00	
	รวมยอดยกไป				42,846.14		9,822.52	52,668.65	

ใบประมาณการก่อสร้าง

โครงการ ก่อสร้างหอกระจายข่าวขนาดกว้าง 0.80 เมตร ยาว 0.80 เมตร พร้อมลำโพงฮอร์น และห้องเก็บของขนาดกว้าง 1.50 เมตร ยาว 1.50 เมตร สูง 2.00 เมตร

ปร.4 หน้าที่ 2/6

พร้อมป้ายโครงการ 1 ป้าย

สถานที่ก่อสร้าง บ้านใหม่ดินแดง หมู่ที่ 11 ตำบลศรีราชาบุรี อำเภอพบพระ จังหวัดตาก

ประมาณการเมื่อวันที่ 11 มิถุนายน 2562

เลขที่แบบ อบต.คร. 002/2562

ประมาณราคาโดย คณะกรรมการกำหนดราคากลาง

ลำดับ	รายการ	จำนวน	หน่วย	วัสดุก่อสร้าง		แรงงาน		รวมค่าวัสดุ ค่าแรงงาน	หมายเหตุ
				ราคา/หน่วย	จำนวนเงิน	ค่าแรง/หน่วย	จำนวนเงิน		
	รวมยอดยกมา				42,846.14			52,668.65	
	- เหล็ก PL \square 0.20x0.20x0.01 เมตร	4.00	แผ่น	200.00	800.00	-	-	800.00	
	- เหล็ก PL \square 0.15x0.15x0.009 เมตร	24.00	แผ่น	150.00	3,600.00	-	-	3,600.00	
	- เหล็กแอสเบิ้ลท์ (L bolt) ขนาด 16 มม.	16.00	อัน	200.00	3,200.00	-	-	3,200.00	
	- น็อตขนาด 10 มม.	48.00	อัน	10.00	480.00	-	-	480.00	
	- ทาสีโครงสร้างเหล็ก	14.85	ตร.ม.	34.00	504.74	35.00	519.58	1,024.32	
1.3	งานหลังคา								
	- เหล็กแผ่นเคลือบสังกะสีแผ่นเรียบหนา 0.30 มม.	2.00	แผ่น	275.70	551.40	-	-	551.40	
	- สกนุเกลียวปล้อยหรือรีเวส	120.00	ตัว	0.54	64.80	-	-	64.80	
	- ลวดตาข่ายแบบตาหกเหลี่ยม ขนาด 1/2 นิ้ว	7.70	ตร.ม.	20.74	159.70	-	-	159.70	
1.4	งานระบบไฟฟ้าและสื่อสาร								
	- สายลำโพงตรอบยาว ขนาด 2 x 1.5 mm. ²	15.00	เมตร	40.00	600.00	7.00	105.00	705.00	
	- แท่งทองแดงหลักดินยาว 1.20 เมตร	1.00	อัน	150.00	150.00	-	-	150.00	
	- ค่าติดตั้งลำโพงฮอร์น พร้อมยูนิตนขนาด 150x4 วัตต์	4.00	ตัว	-	-	1,000.00	4,000.00	4,000.00	
	รวมงานหอกระจายข่าว				52,956.77		14,447.10	67,403.87	
	งานห้องเก็บของ								
1	งานโครงสร้าง								
	- ขุดดิน -ถมกลับ	1.30	ลบ.ม.	-	-	148.00	192.40	192.40	
	- ทราดยาบรอนพื้น	0.25	ลบ.ม.	233.64	58.41	91.00	22.75	81.16	
	- คอนกรีตหยาบ 1:3:5	0.21	ลบ.ม.	1,116.68	234.50	398.00	83.58	318.08	
	- คอนกรีตโครงสร้าง 1:2:4	0.75	ลบ.ม.	1,263.84	945.51	498.00	372.57	1,318.07	
	รวมยอดยกไป				1,238.42		671.30	1,909.72	

ใบประมาณการก่อสร้าง

ปร.4 หน้าที่ 3/6

โครงการ ก่อสร้างหอกระจายข่าวขนาดกว้าง 0.80 เมตร ยาว 0.80 เมตร พร้อมลำโพงฮอร์น และห้องเก็บของขนาดกว้าง 1.50 เมตร ยาว 1.50 เมตร สูง 2.00 เมตร

พร้อมป้ายโครงการ 1 ป้าย

สถานที่ก่อสร้าง บ้านใหม่ดินแดง หมู่ที่ 11 ตำบลศรีราชา อำเภอพบพระ จังหวัดตาก

ประมาณการเมื่อวันที่ 11 มิถุนายน 2562

ประมาณราคาโดย คณะกรรมการกำหนดราคากลาง

เลขที่แบบ อบต.คร. 002/2562

ลำดับ	รายการ	จำนวน	หน่วย	วัสดุก่อสร้าง		แรงงาน		รวมค่าวัสดุ ค่าแรงงาน	หมายเหตุ
				ราคา/หน่วย	จำนวนเงิน	ค่าแรง/หน่วย	จำนวนเงิน		
	รวมยอดยกมา				1,238.42			1,909.72	
	- ค่าแรงไม่แบบ	1.56	ตร.ม.	-	-	133.00		207.48	
	- ไม่แบบคิด 25%	0.39	ลบ.พ.	620.00	241.80	-		241.80	
	- ไม่คร่าวคิด 30%	0.12	ลบ.พ.	514.02	60.14	-		60.14	
	- เหล็ก RB 9 mm.SR 24	0.02	ตัน	23,077.57	562.43	4,100.00		662.35	
	- ตะปู	0.12	กก.	38.79	4.54	-		4.54	
	- ลวดผูกเหล็ก	0.73	กก.	39.25	28.70	-		28.70	
	- เอ็น ถสล.	17.00	ม.	144.56	2,457.45	-		2,457.45	
	- เหล็ก [100x50x20x2.3 มม.	1.00	ก้อน	712.15	712.15	-		712.15	
	- เหล็ก □ 1"x1" หน้า 1.2 มม.	2.00	ก้อน	197.67	395.34	-		395.34	
	- ค่าแรงประกอบโครงเหล็ก	61.20	กก.	-	-	10.00		612.00	
	- ทาสีเหล็ก	5.29	ตร.ม.	34.00	179.86	35.00		365.01	
	- เหล็กแผ่นเรียบค่า ขนาด 4'x8' หน้า 3 มม.	1.00	แผ่น	1,889.82	1,889.82	-		1,889.82	
	- ไม้บานพับเหล็ก ขนาด 1 นิ้ว	3.00	ชุด	25.00	75.00	-		75.00	
	- กลอนประตูเหล็ก ขนาด 6 นิ้ว	1.00	ชุด	40.00	40.00	-		40.00	
	- มีอับเหล็กชุบโครเมียม ขนาด 5 นิ้ว	2.00	อัน	15.00	30.00	-		30.00	
	2 งานสถาปัตยกรรม								
	- ผนังก่อคอนกรีตบล็อกทึบ	8.68	ตร.ม.	89.08	773.21	80.00		1,467.61	
	- ผนังก่อคอนกรีตบล็อกช่องลม	0.48	ตร.ม.	119.66	57.44	100.00		105.44	
	- ผนังฉาบปูนเรียบ	17.92	ตร.ม.	64.00	1,146.88	82.00		2,616.32	
	- พื้นผิวขัดมัน	2.25	ตร.ม.	70.00	157.50	40.00		247.50	
	รวมยอดยกไป				10,050.68			14,128.37	

ใบประมาณการก่อสร้าง

ปร.4 หน้าที่ 4/6

โครงการ ก่อสร้างหอกระจายข่าวขนาดกว้าง 0.80 เมตร ยาว 0.80 เมตร พร้อมลำโพงฮอร์น และห้องเก็บของขนาดกว้าง 1.50 เมตร ยาว 1.50 เมตร สูง 2.00 เมตร

พร้อมป้ายโครงการ 1 ป้าย

สถานที่ก่อสร้าง บ้านใหม่ดินแดง หมู่ที่ 11 ตำบลศรีราชาบุรี อำเภอพบพระ จังหวัดตาก

ประมาณการเมื่อวันที่ 41 มิถุนายน 2562

เลขที่แบบ อบต.คร. 002/2562

ประมาณราคาโดย คณะกรรมการกำหนดราคากลาง

ลำดับ	รายการ	จำนวน	หน่วย	วัสดุก่อสร้าง		แรงงาน		รวมค่าวัสดุ ค่าแรงงาน	หมายเหตุ
				ราคา/หน่วย	จำนวนเงิน	ค่าแรง/หน่วย	จำนวนเงิน		
	รวมยอดยกมา				10,050.68		4,077.69	14,128.37	
	- งานทาสีภายใน	10.92	ตร.ม.	35.00	382.20	30.00	327.60	709.80	
	- เสาคอนกรีตสำเร็จรูป ขนาด 0.10x0.10x2.50 ม.	4.00	ตัน	250.00	1,000.00	-	-	1,000.00	
	- งานทาสีภายนอก	13.60	ตร.ม.	39.00	530.40	30.00	408.00	938.40	
	- พื้นสำเร็จ	3.50	ตร.ม.	233.64	817.74	25.00	87.50	905.24	
	- คอนกรีตทับหน้า	0.35	ลบ.ม.	1,263.84	442.34	498.00	174.30	616.64	
	- เหล็กตะแกรง Wiremesh 4 มม.	3.50	ตร.ม.	32.00	112.00	5.00	17.50	129.50	
	- ไม่แบบ	0.75	ตร.ม.	-	-	133.00	99.75	99.75	
	- ไม่แบบคิด 25%	0.19	ลบ.พ.	620.00	116.25	-	-	116.25	
	- ไม่คร่ำคิด 30%	0.06	ลบ.พ.	514.02	28.91	-	-	28.91	
	- ไม่ค้ำยัน	0.19	ลบ.พ.	514.02	97.66	-	-	97.66	
	- ตะปู	0.06	กก.	38.79	2.18	-	-	2.18	
	3 งานระบบไฟฟ้าและสื่อสารภายในอาคาร								
3.1	กล่องควบคุมวงจร(ตู้เมนสวิตช์)	1.00	ชุด	900.00	900.00	500.00	500.00	1,400.00	
3.2	สายไฟฟ้า								
	- VAF 2x2.5 มม.	3.00	ม.	22.85	68.55	12.00	36.00	104.55	
	- VAF 2x1.5 มม.	3.00	ม.	14.49	43.47	11.00	33.00	76.47	
	- THW 1x10 มม.	12.00	ม.	40.00	480.00	16.00	192.00	672.00	
	- แท่งกราวลดิน	1.00	ชุด	150.00	150.00	-	-	150.00	
3.3	ดวงไฟฟ้า								
	- หลอดฟลูออโรสเซนต์ 1x18 วัตต์	1.00	ชุด	120.00	120.00	115.00	115.00	235.00	
	รวมยอดยกไป				15,342.39		6,068.34	21,410.73	

ใบประมาณการก่อสร้าง

โครงการ ก่อสร้างหอกระจายข่าวขนาดกว้าง 0.80 เมตร ยาว 0.80 เมตร สูง 9.00 เมตร พร้อมลำโพงออร์น และห้องเก็บของขนาดกว้าง 1.50 เมตร ยาว 1.50 เมตร สูง 2.00 เมตร
 พร้อมป้ายโครงการ 1 ป้าย

สถานที่ก่อสร้าง บ้านใหม่ดินแดง หมู่ที่ 11 ตำบลศรีราชาจตุร์ อำเภอพบพระ จังหวัดตาก

ประมาณการเมื่อวันที่ 11 มิถุนายน 2562

เลขที่แบบ อบต.คร. 002/2562

ประมาณราคาโดย คณะกรรมการกำหนดราคากลาง

ลำดับ	รายการ	จำนวน	หน่วย	วัสดุก่อสร้าง		แรงงาน		รวมค่าวัสดุ ค่าแรงงาน	หมายเหตุ
				ราคา/หน่วย	จำนวนเงิน	ค่าแรง/หน่วย	จำนวนเงิน		
	รวมยอดยกมา				15,342.39			21,410.73	
3.4	สวิตช์และเต้ารับไฟฟ้า						6,068.34		
	- สวิตช์ชั่วคราว	1.00	ชุด	31.78	31.78	70.00	70.00	101.78	
	- เต้ารับคู่มีสายดิน	1.00	ชุด	31.78	31.78	80.00	80.00	111.78	
	รวมงานห้องเก็บของ				15,405.95		6,218.34	21,624.29	
2	รวมกลุ่มงานที่ 1				68,362.72		20,665.44	89,028.16	
	2.1 งานระบบปรับอากาศและระบายอากาศ	-	-	-	-	-	-	-	
	2.2 งานระบบลิฟท์และบันไดเลื่อน	-	-	-	-	-	-	-	
	2.3 งานระบบพิเศษอื่น ๆ	-	-	-	-	-	-	-	
	รวมกลุ่มงานที่ 2 (2.1+2.2+2.3)				-		-	-	
3	รวมกลุ่มงานที่ 3								
	3.1 งานครุภัณฑ์สั่งทำ(สั่งจ้าง)และงานตกแต่งภายใน	-	-	-	-	-	-	-	
	รวมกลุ่มงานที่ 3 (3.1)				-		-	-	
4	รวมกลุ่มงานที่ 4								
	4.1 งานภูมิทัศน์	-	-	-	-	-	-	-	
	4.2 งานประสาธน์	-	-	-	-	-	-	-	
	4.3 งานประสาธน์ระบบไฟฟ้า	-	-	-	-	-	-	-	
	- THWA 25 ตร.ม.	44.00	ม.	25.00	1,100.00	23.00	1,012.00	2,112.00	
	- แร็กพร้อมตู้จ่ายขนาด 2 ช่อง	2.00	ชุด	80.00	160.00	-	-	160.00	
	รวมกลุ่มงานที่ 4 (4.1+4.2+4.3)				1,260.00		1,012.00	2,272.00	
	รวมส่วนที่ 1 ค่าวัสดุและค่าแรงหมวดงานก่อสร้าง (ทุก)				69,622.72		21,677.44	91,300.16	

โครงการก่อสร้างหอกระจายข่าว

ขนาดกว้าง 0.80 ม. ยาว 0.80 ม. สูง 9.00 ม. พร้อมลำโพงฮอร์น
และห้องเก็บขนาดกว้าง 1.50 ม. ยาว 1.50 ม. สูง 2.00 ม.

บ้านใหม่ดินแดง หมู่ที่ 11 ต.ศรีราษฎร์ อ.พยุหะ จ.ตาก

ออกแบบ/ตรวจสอบ/รับสั่ง



(นายสมคิด กิจระสิทธิ์)

วิศวกรโยธา (สอบได้)

รายการของสิ่งก่อสร้าง (A)	รายการของสิ่งก่อสร้าง (B)	รายการสัญลักษณ์ประกอบ
A-01 อาคารพาณิชย์ ๒ ชั้น A-02 อาคารพาณิชย์ ๓ ชั้น A-03 อาคารพาณิชย์ ๔ ชั้น A-04 อาคารพาณิชย์ ๕ ชั้น A-05 บ้านเดี่ยว 1, 2, 3 ชั้น A-06 บ้านเดี่ยว ๓ ชั้น A-07 บ้านเดี่ยว ๓ ชั้น A-08 บ้านเดี่ยว ๓ ชั้น A-09 บ้านเดี่ยว ๓ ชั้น	๑-๑1 ขยายโครงหลังคา ๑-๑2 ขยายฐานราก ๑-๑๓ ขยาย 1 และขยาย 2	<p>ขนาดของค้ำยัน ขนาดที่ต่างกันได้</p> <p>ทิศทาง</p> <p>1.2.2.4 ฐานปูนแบบเสริมแรงรวมแนวรับ ขนาดที่ต่างกันได้</p> <p>1 ฐานปูน ขนาดที่ต่างกันได้</p>
รายการของสิ่งก่อสร้าง (E)		<p>1 ฐานปูน ขนาดที่ต่างกันได้</p> <p>ขนาดของค้ำยัน ขนาดที่ต่างกันได้</p>
รายการของสิ่งก่อสร้าง (G)		<p>ขนาดของค้ำยัน ขนาดที่ต่างกันได้</p>

ออกแบบ/ตรวจสอบ/รับวาง

 (นายสมชาย ใจดี)
 วิศวกรรับวาง (๑๐.๖๕๓๗)

องค์การบริหารส่วนตำบลศรีราชาบุรี

สำนักงานทะเบียน

1. ชื่อโครงการ 2. วัตถุประสงค์ 3. วัตถุประสงค์ 4. วัตถุประสงค์	5. วัตถุประสงค์ 6. วัตถุประสงค์ 7. วัตถุประสงค์ 8. วัตถุประสงค์	9. วัตถุประสงค์ 10. วัตถุประสงค์ 11. วัตถุประสงค์ 12. วัตถุประสงค์
13. วัตถุประสงค์ 14. วัตถุประสงค์ 15. วัตถุประสงค์	16. วัตถุประสงค์ 17. วัตถุประสงค์ 18. วัตถุประสงค์	19. วัตถุประสงค์ 20. วัตถุประสงค์ 21. วัตถุประสงค์

วันที่ ๒๐/๐๕/๖๕

นายสมชาย ใจดี

วิศวกรรับวาง (๑๐.๖๕๓๗)

งานเขียนเพื่อตัวชี้วัด

บททั่วไป มีดังนี้ มีหน่วยงานเป็นสาระ การวิเคราะห์ระหว่าง ระยะเวลาที่กำหนดไว้ไป ได้ตั้งตามแผนการ
เชิง ยุทธศาสตร์ สำหรับวิเคราะห์ขึ้น ให้ถือตามแบบแผน ผู้รับจ้างหรือของแบบ และ วนการ ให้ละเอียด
ถ้วน และ เสร็จไปโดยตลอด หากไม่เข้าใจ หรือ มีข้อสงสัยประการใด ๆ เกิดขึ้น โปรดไปแบบ หรือ วนการ ให้ผู้รับ
จ้างติดต่อขอทราบ ได้จากชาวผู้รับจ้างหรือของแบบผู้รับจ้าง เพื่อจะได้ชี้แจงให้ทราบ หรือ แก้ไขข้อ
สงสัยนั้น ๆ ก่อนที่จะดำเนินการก่อสร้างต่อไป

- งานเขียนเพื่อตัวชี้วัด
- งานเขียนเพื่อตัวชี้วัดเป็นไปตามแบบที่สำนักงาน (ดูรายงานที่สำนักงาน)
- จำแนกส่วนต่อเติมจะจัดไปต่อ ๗ จุดที่ทั้งของของต่อจะตั้งอยู่ข้างทางจุดที่ทั้งของของ ๑๐ ๒๓
- ขอบเขตเส้นผ่าศูนย์กลางเส้นผ่าศูนย์กลาง
- การเขียนต่อเติมจะตั้งอยู่ที่ใด และต้องจัดพื้นที่ให้ชัดเจนและสะอาดปราศจากสิ่งอื่น ๆ ที่ไม่
เกี่ยวข้องให้หมดอย่างสิ้นเชิง
- การเขียนต่อเติมจะตั้งอยู่ที่ใด และต้องจัดพื้นที่ให้ชัดเจนและสะอาดปราศจากสิ่งอื่น ๆ ที่ไม่
เกี่ยวข้องให้หมดอย่างสิ้นเชิง

ชื่อ.....

ก่อนที่จะทำการก่อสร้างส่วนต่อเติมในส่วนนี้จะต้องระดม ประสานงาน และต้องแจ้งให้
ทราบที่หมายที่ไปเขต อากาศขึ้น หรืออื่น ๆ ที่เกี่ยวข้อง โดยส่วนที่เป็นเขตที่ก่อสร้างจะต้องมีขออนุญาต
(ฟรีค่าปรับ) ทั้หน้า ชั้น ๒ ๓

ชื่อ.....

เพื่อให้ผู้นับจ้างก่อสร้างของตนดำเนินการในส่วนนี้จะต้องดำเนินการที่ไปบริเวณการก่อสร้างให้เรียบร้อย
เพื่อให้ผู้นับจ้างก่อสร้างของตนดำเนินการในส่วนนี้จะต้องดำเนินการที่ไปบริเวณการก่อสร้างให้เรียบร้อย

ชื่อ.....
(นาย.....)
วิศวกรโครงสร้าง (สว. ๖๖๖๖๖)

 องค์การบริหารส่วนตำบลศิริราษฎร์ ตำบลศิริราษฎร์		ชื่อหน่วยงาน องค์การบริหารส่วนตำบลศิริราษฎร์	หน่วยงานต้นสังกัด องค์การบริหารส่วนตำบลศิริราษฎร์
		ตำแหน่ง วิศวกรโครงสร้าง	วันที่ส่งเอกสาร ๒๕๖๓
วัตถุประสงค์ รายงานประกอบแบบ	ชื่อแบบ/โครงการ ไม่มี	เลขที่ ๐๐๐	วันที่รับเอกสาร ๒๕๖๓
รายละเอียด รายละเอียดของแบบ	วัตถุประสงค์ ไม่มี	เลขที่ ๐๐๐	วันที่รับเอกสาร ๒๕๖๓
หมายเหตุ ไม่มี	ชื่อแบบ/โครงการ ไม่มี	เลขที่ ๐๐๐	วันที่รับเอกสาร ๒๕๖๓

ก่อนการก่อสร้าง...
 ๒. การดำเนินการก่อสร้าง...
 ๓. การดำเนินการก่อสร้าง...
 ๔. การดำเนินการก่อสร้าง...

หลักฐานเหล็กแผ่นเคลือบสังกะสีเส้นทึบ พทว 0.30 มม.

ลำโพงอเนกประสงค์
จำนวน 4 เครื่อง

ห้องเสียบางสังกะสีขนาดเงิน Dia 2"
ท่อเสียบางสังกะสีขนาดเงิน Dia 1"

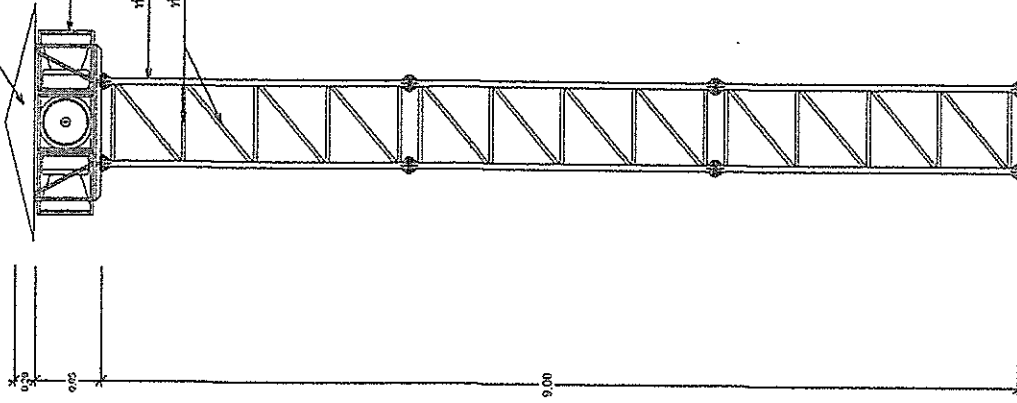

ออกแบบ/ตรวจสอบ/บรรจุ

(Signature)

(นางฉวีพร ภัชกรศิริ)

วิศวกรโครงสร้าง (สถ.บ.ร.ร.ค.)



องค์การบริหารส่วนตำบลศรีราชา

จังหวัดฉะเชิงเทรา

แบบ ก่อสร้าง กว้าง 0.80 ม. ยาว 0.80 ม. สูง 0.80 ม. พร้อมลำโพงอเนกประสงค์ และห้องเสียบางสังกะสีขนาดเงิน Dia 2.00 ม. รวมโอบกับแบบ หมู่ที่ 11 ต.ศรีราชา อ.บางพระ จ.ฉะ.	ชื่อแบบ / งบประมาณ เห็นชอบ	นายทศพรวิทย์ จิตชัยรังษิ
แสดงแบบ รูปถ่าย 1 : 2.3 และ 4	เห็นชอบ	นายสุเมธ ภัคศิริกุล
มาตราส่วน 1:75	อนุมัติ	นายชาน โชติศักดิ์
เลขที่แบบ ๐๒๒.๓๖๖๖๖/๒๕๖๒	แต่ที่ A-05	นายชาน โชติศักดิ์
	จำนวน ๒๒แผ่น	วันที่ ๒๖/๗/๖๒

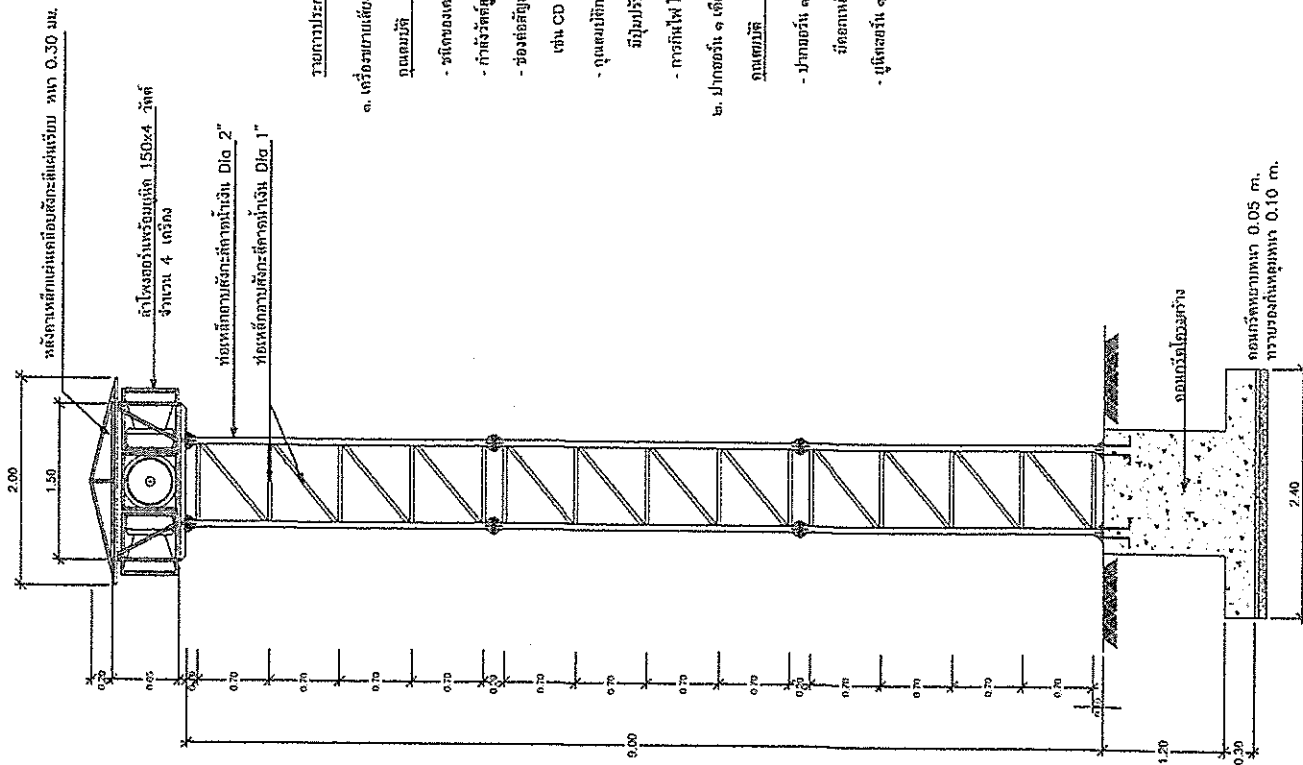

- หน้าดินเดิมเล็กน้อยสันเขื่อนเดิมเริ่ม ทน 0.30 ม.
- ตัวโหม่งอันพร้อมตุ้มถัก 150x4 วัตต์ จำนวน 4 เครื่อง
- หอเสถียรสันเขื่อนเหล็กหน้าดิน Dia 2"
- หอเหล็กสันเขื่อนเหล็กหน้าดิน Dia 1"
- รายการประกอบแบบ
๑. เครื่องหมายเขียนตามสภาพ ๑.๕๐๐ วัตต์
- คุณสมบัติ
- ชนิดของเครื่อง เป็นเครื่องขยายเสียงตามมาตรฐานไทย ชนิดไม่เ็น
 - กำลังวัตต์สูงสุด ๑.๕๐๐ W.RMS
 - ชื่อเครื่องผู้ขายเข้า มีชื่อลงชื่อในใบแจ้ง ๔-ข้าง ของต่อสัญญาณอื่น ๆ เช่น CD เครื่องเล่น MP3
 - คุณสมบัติการปรับในแจ้งสัญญาณเสียง มีปุ่มปรับความดังของเครื่องต่อสัญญาณเข้า, มีปุ่มปรับเสียงซ้าย - แลขวาและช่องสัญญาณเข้า, มีปุ่มปรับเสียงทุ้ม - กลาง - แหลมรวม (Master)
 - การกินไฟ ใช้ไฟฟ้า ๒๒๐ Volt AC

๒. ปากฮอร์น ๑ เครื่อง หรือ ๔ เครื่อง, ๕ ชุด
- คุณสมบัติ
- ปากฮอร์น ๑ เครื่อง หรือ ๔ เครื่อง, ๕ ชุดในแนวกว้าง ๑๑ นิ้ว, ทำจากอลูมิเนียมแข็ง
 - มีสถานที่ติดตั้งที่เหมาะสม
 - มีกำลังวัตต์ ๑๕๐ W

ออกแบบ/ตรวจสอน/รับตรวจ

(นายสมจิต เกษมศิริวัจ)

วิศวกรโยธาวิชาชีพ (สย.๒๕๓๗)

องค์การบริหารส่วนตำบลศรีราชา จังหวัดชลบุรี	
สำนักงานพระ อำเภอศรีราชา	นายวิชาญกำแหง จิตต์มีเจริญกุล
ชื่อแบบ / ส่วนแบบ	นายบุญนาถ กิตติมงคล
ชื่อแบบ	จ.อ.สพท. ศวรงค์
ชื่อแบบ	นายชานน โสคติ์นรินทร์
รูปที่ 1	จำนวน 12 ชุด
ขนาดหน้า 175	พื้นที่ ๒.๐๐
เลขที่แบบ มย.๒๕.๒๕๖๒.๒๕๒๕	วันที่ 15/7/61

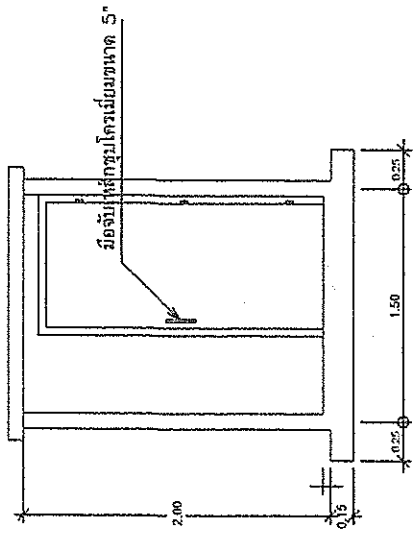

รูปด้านหน้า

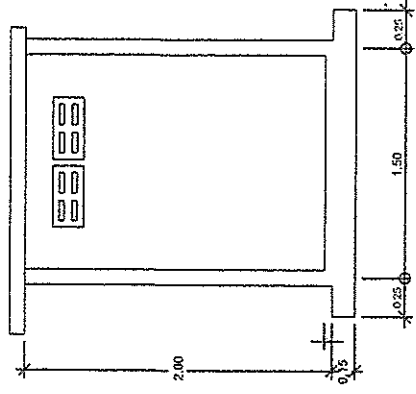

รูปด้านข้าง

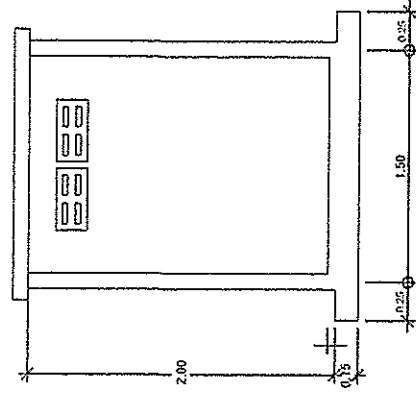

รูปด้านหลัง

ออกแบบ/ตรวจสอบ/รับรอง
(นายเฉลิม เกียรติวิทย์)
ช่างเทคนิค (สง.จ.ว.๖๘๖๘๗)

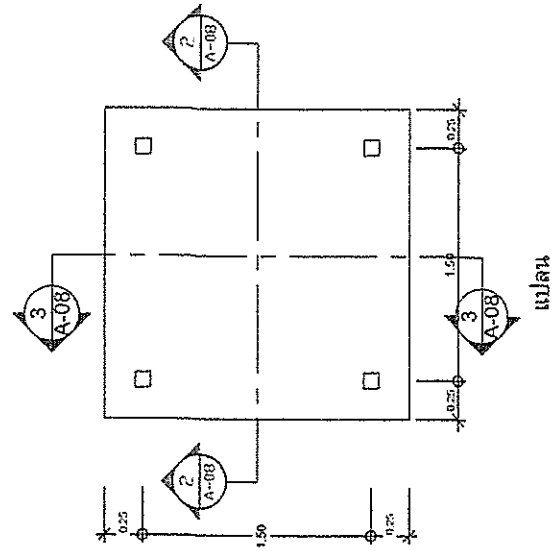

แปลน

 องค์การบริหารส่วนตำบลศรีวิชัย อำเภอพิบูลย์รักษ์ จังหวัดสงขลา		1. ชื่อแบบ / ความหมาย 2. ผู้จัดทำ 3. วันที่ 4. สถานที่	5. จำนวนรูป 6. ชื่อผู้ตรวจ 7. ตำแหน่ง	8. ชื่อผู้รับ 9. ตำแหน่ง 10. หน้าที่	11. วัตถุประสงค์ 12. ประเภท 13. ขนาด 14. วัสดุ 15. หมายเหตุ	16. หน่วยงาน / องค์กร 17. หน้าที่ 18. ระยะเวลา 19. งบประมาณ
		20. วัตถุประสงค์ 21. วัตถุประสงค์ 22. วัตถุประสงค์ 23. วัตถุประสงค์ 24. วัตถุประสงค์ 25. วัตถุประสงค์	26. วัตถุประสงค์ 27. วัตถุประสงค์ 28. วัตถุประสงค์ 29. วัตถุประสงค์ 30. วัตถุประสงค์	31. วัตถุประสงค์ 32. วัตถุประสงค์ 33. วัตถุประสงค์ 34. วัตถุประสงค์ 35. วัตถุประสงค์	36. วัตถุประสงค์ 37. วัตถุประสงค์ 38. วัตถุประสงค์ 39. วัตถุประสงค์ 40. วัตถุประสงค์	41. วัตถุประสงค์ 42. วัตถุประสงค์ 43. วัตถุประสงค์ 44. วัตถุประสงค์ 45. วัตถุประสงค์

คอนกรีตที่หน้าหนา 0.05 m เสริมด้วยเหล็กตะแกรง Wiremesh) 4 มม.

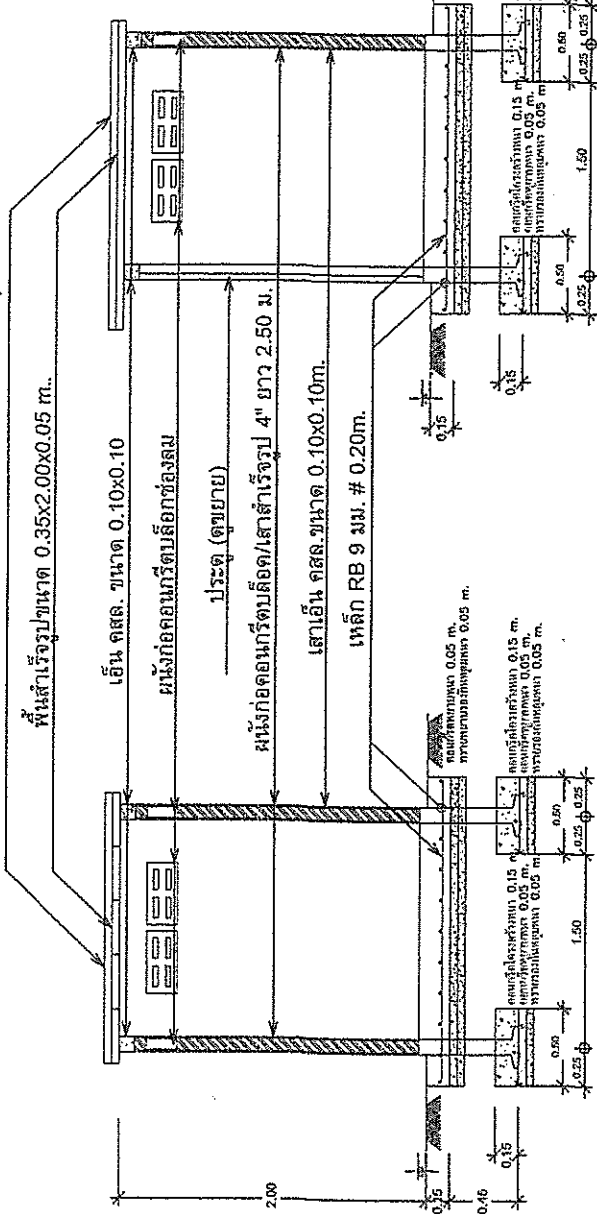

รูปตัด 2

รูปตัด 3

คอนกรีตเสริมเหล็ก (คสล.)

(นายเชลิต ภิรมศรีวิทย์)
วิศวกรโยธา (สถ. ๖๕๓๘๘๘)

		องค์การบริหารส่วนตำบลศรีราษฎร์ อำเภอหนองปรือ จังหวัดสุพรรณบุรี	
		ชื่อแบบ / ตระเวน	นายวิชาญชัย จิตชัยจิตกุล
ชื่อโครงการ/อาคาร	พื้นที่รวม	พื้นที่ขอบ	พื้นที่ผิว
ก่อสร้างหอประชุม กว้าง ๑.๕๐ ม. ยาว ๑.๕๐ ม. พร้อมลิฟต์ และห้องเก็บของขนาดกว้าง 1.5๐ ม. ยาว 2.๐๐ ม. ฐานเดิมเดิมคง หมู่ที่ 11 ต.ศรีราษฎร์ อ.หนองปรือ จ.สุพรรณบุรี	พื้นที่ขอบ	พื้นที่ผิว	จำนวน
รูปตัด 2 และรูปตัด 3	อนุมัติ	จำนวน	ชนิด
1:50	แผ่นที่	A-08	จำนวน
๒๕๖๒	วันที่	๒๕๖๒	หน้า

เหล็กสี่เหลี่ยมขนาด 25x25x1.2mm.

บัวบานพับเหล็กขนาด 1"

เหล็กสี่เหลี่ยมขนาด 25x25x1.2mm.

เหล็กแผ่นเรียบจำหน่าย 2mm.

เหล็กC ขนาด 100x50x20x2.3mm.

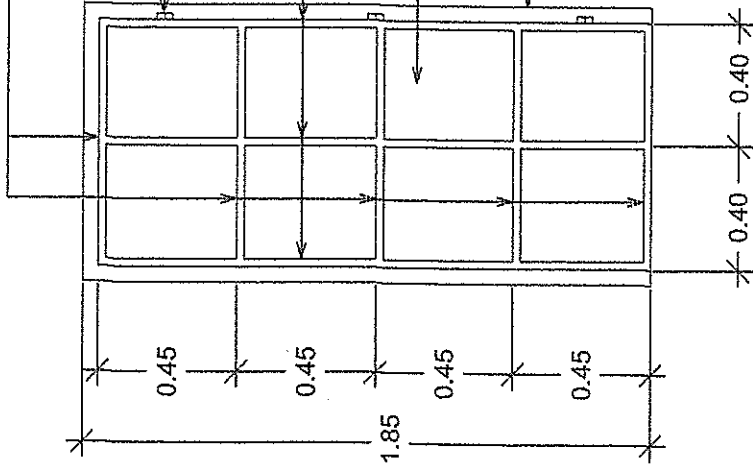

ออกแบบ/ตรวจสอบ/รับรอง

 (นางสาวสิริ ทวีศรีธรรมวิจิตร)
 วิศวกรโยธา (จ.ป.๖๕๖๖๗๗)



องค์การบริหารส่วนตำบลศรีราชา
 อำเภอศรีราชา
 จังหวัดชลบุรี

นาย ก้องเกียรติ งามสะอาด และทีมงานช่างเทคนิค บ้านใหม่ดินแดง หมู่ที่ 11 ต.ศรีราชา อ.ศรีราชา จ.ชลบุรี	ชื่อแบบ / ขนาดแบบ เหล็กขอบ เหล็กขอบ อนุทิน	นายสมชาย งามสะอาด จ.ป.๖๕๖๖๗๗	นายสมชาย งามสะอาด จ.ป.๖๕๖๖๗๗
นาย ก้องเกียรติ งามสะอาด และทีมงานช่างเทคนิค บ้านใหม่ดินแดง หมู่ที่ 11 ต.ศรีราชา อ.ศรีราชา จ.ชลบุรี	นายสมชาย งามสะอาด จ.ป.๖๕๖๖๗๗	นายสมชาย งามสะอาด จ.ป.๖๕๖๖๗๗	นายสมชาย งามสะอาด จ.ป.๖๕๖๖๗๗
นาย ก้องเกียรติ งามสะอาด และทีมงานช่างเทคนิค บ้านใหม่ดินแดง หมู่ที่ 11 ต.ศรีราชา อ.ศรีราชา จ.ชลบุรี	นายสมชาย งามสะอาด จ.ป.๖๕๖๖๗๗	นายสมชาย งามสะอาด จ.ป.๖๕๖๖๗๗	นายสมชาย งามสะอาด จ.ป.๖๕๖๖๗๗
นาย ก้องเกียรติ งามสะอาด และทีมงานช่างเทคนิค บ้านใหม่ดินแดง หมู่ที่ 11 ต.ศรีราชา อ.ศรีราชา จ.ชลบุรี	นายสมชาย งามสะอาด จ.ป.๖๕๖๖๗๗	นายสมชาย งามสะอาด จ.ป.๖๕๖๖๗๗	นายสมชาย งามสะอาด จ.ป.๖๕๖๖๗๗

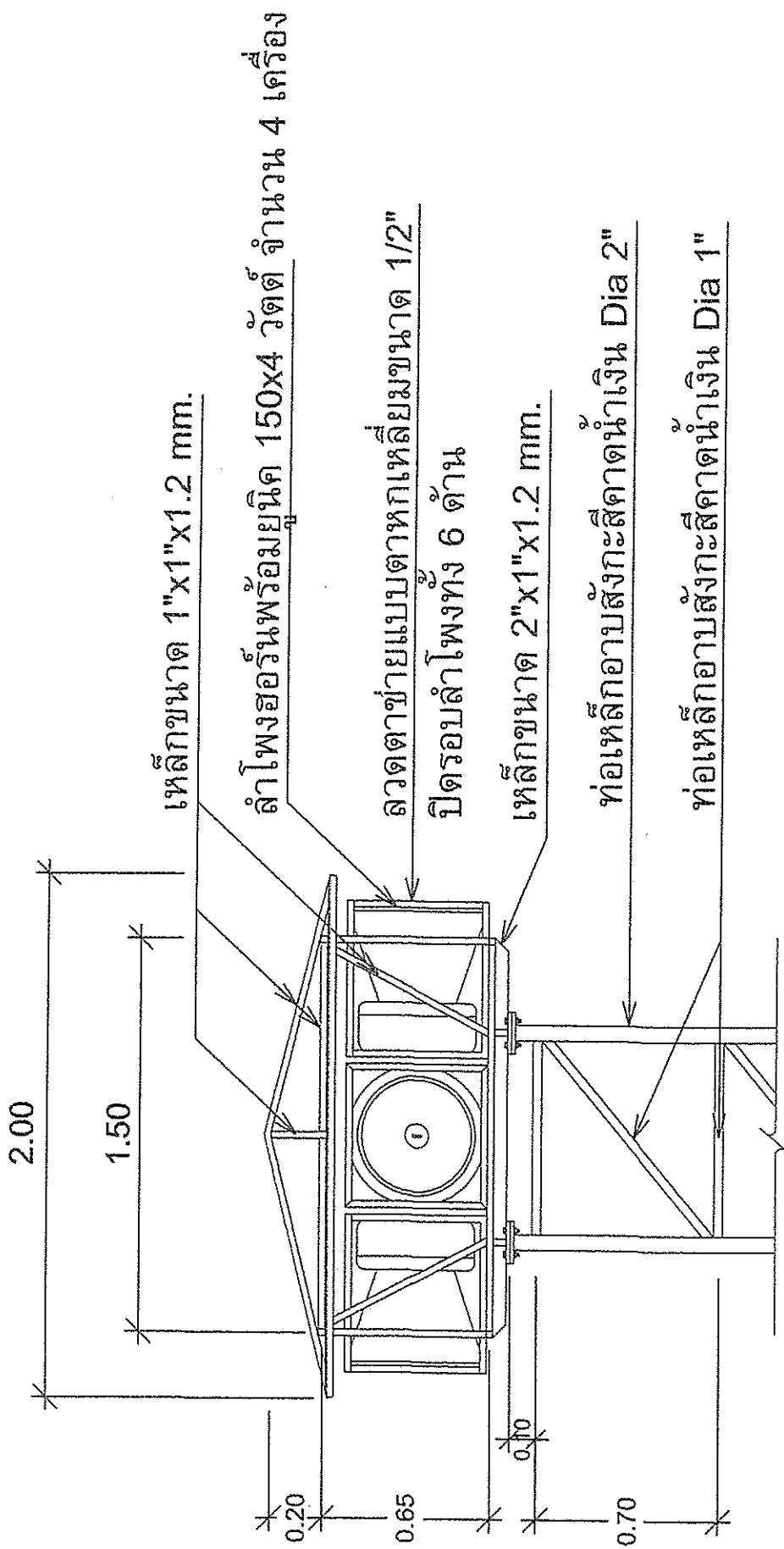
มาตราส่วน 1:25
 เลขที่แบบ อบ.๖๕๖๖.๐๐๒๒๕๕๕
 วันที่ ๖/๐๙/๖๕๖๖



องค์การบริหารส่วนตำบลศรีราษฎร์
จังหวัดตาก

นายอำเภอพบพระ	เขียนแบบ / ควบคุม	นายสุวิทย์ ใจดีเยี่ยม
กัศร้างหนองกระจ่าง กว้าง 0.80 ม. ยาว 0.80 ม. พร้อมลำโพงฮอร์น และถังเก็บของขนาดกว้าง 1.50 ม. ยาว 1.50 ม. สูง 2.00 ม. บ้านแม่ก๊กแดง หมู่ที่ 11 ต.ศรีราษฎร์ อ.พบพระ จ.ตาก แสดงแบบ	พันชอบ	นายบุญเทศ กิตติมงคล
นายโครงการศึกษา	เห็นชอบ	อ.อ.สนิท ศาวงษ์
	อนุมัติ	นายชานน ไชยรัตน์
มาตราส่วน 1:25	เลขที่แบบ อบ.ม.ร.อ.022562	จำนวน 12 แผ่น
	วันที่ 15-01	วันที่ 15/01/2561

ออกแบบ/ตรวจสอบ/รับรอง
(ลายเซ็น)
(นายเชิด เกียรติวี)
วิศวกรโยธา (อบ.ม.ส.กย.)

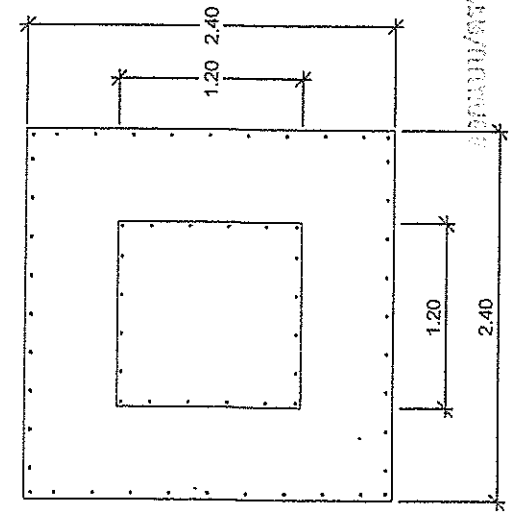
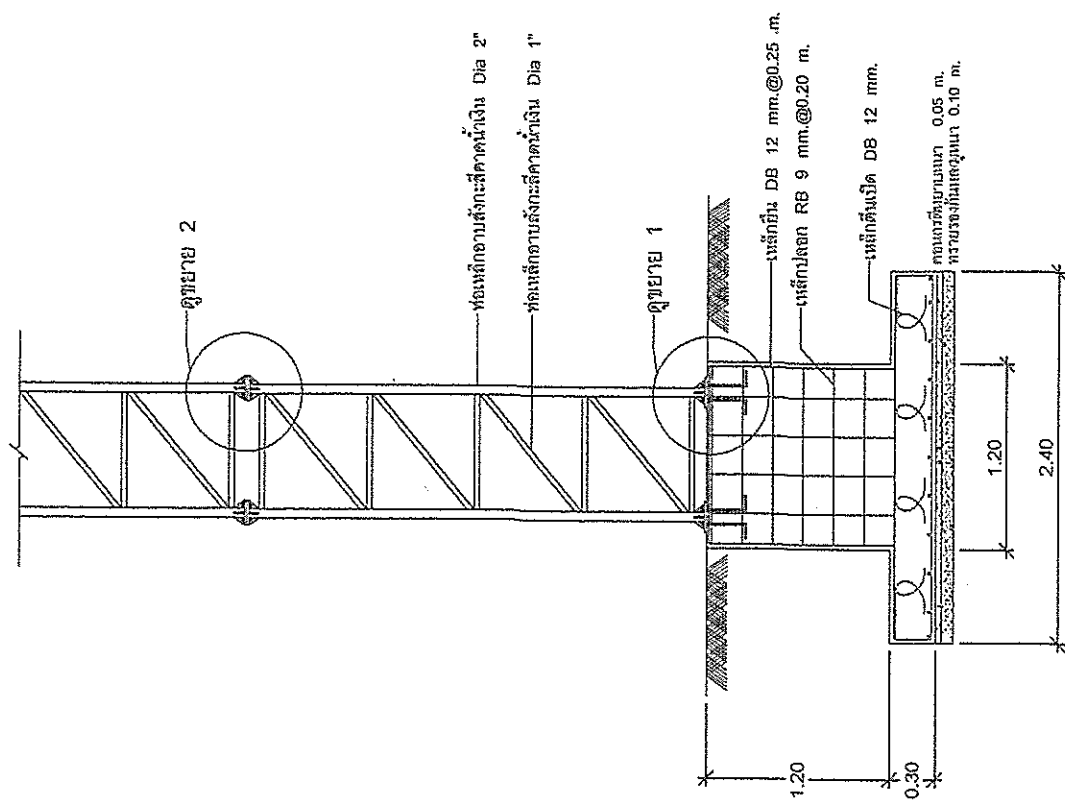

นายเสด็จ เกียรติวิจิตร
วิศวกรโครงสร้าง (สม.บ.๖๕๓๗๗)



องค์การบริหารส่วนตำบลศรีราชา

อำเภอพนมพระ		จังหวัดตาก	
ชื่อหน่วยงานราชการ	ชื่อแบบ / จว.ร.บ.	นายชาญวิทย์ จิตชัยเจริญกุล	
กว้าง 0.80 ม. ยาว 0.80 ม. สูง 0.00 ม. พร้อมใส่ไฟเซอร์ และห้องเก็บของขนาดกว้าง 1.50 ม. ยาว 1.50 ม. สูง 2.00 ม. บ้านใหม่เดิมเลข หมู่ที่ 11 ต.ศรีราชา อ.พนมพระ จ.ตาก	ชั้นคอม		นายบุญแจก กิตติชัยกุล
แสดงแบบ	ชั้นลอบ	ช.อ.อภิชาต งามรัง	
	อนุชิตี	นายชาน โสรัตน์นาค	
นายฐานพราภา	แผ่นที่	ร.๕-02	จำนวน 12 แผ่น
มาตราส่วน 1:50	เลขที่แบบ	ม.บ.๕.๐๒.๕๐๒/๕๕๕	วันที่

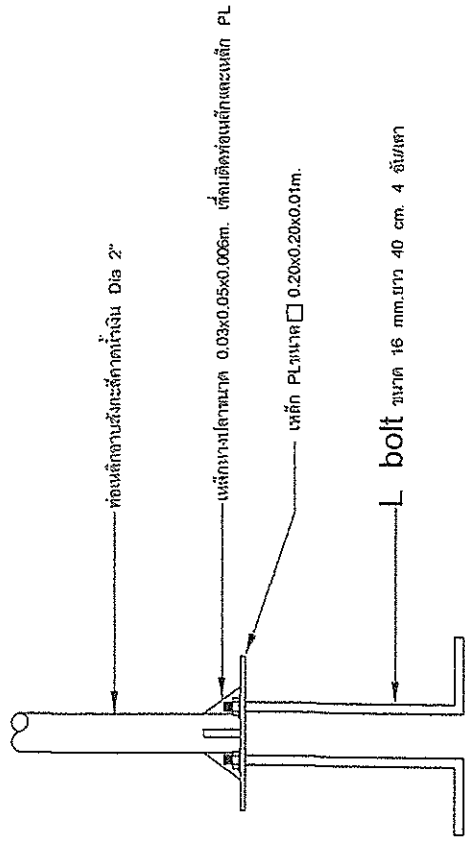



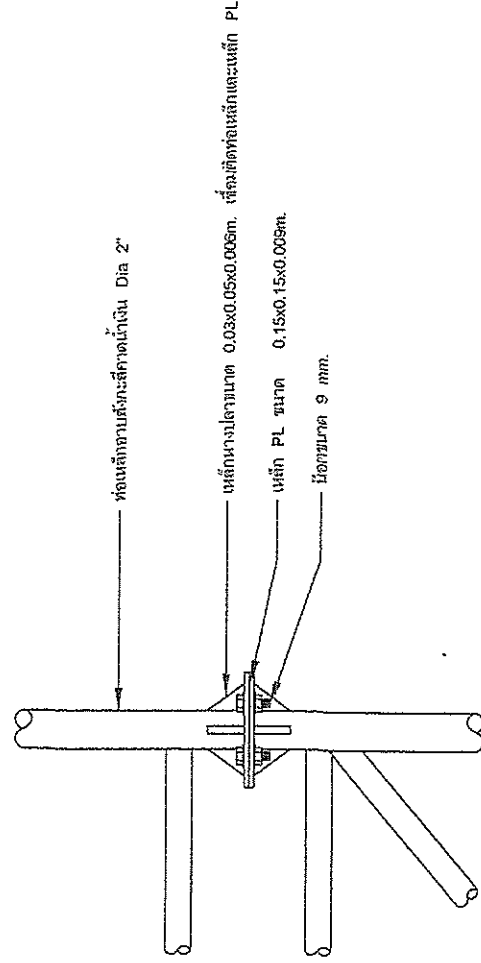
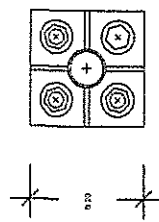

ขยาย 1

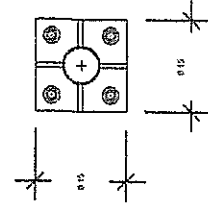

ขยาย 2



ออกแบบ/ตรวจสอบ/รับรอง

 (นายสมิทธิ์ เกียรติวิจิตร)
 วิศวกรโครงสร้าง (สน. ๒๕๓๗๗)

องค์การบริหารส่วนตำบลศรีรามบุรี		จังหวัดตาก	
หน่วยงาน	ชื่อแผนภูมิ/ตรวจสอบ	นายชญาวัฒน์ จิตชัยเจริญกุล	นายชญาวัฒน์ จิตชัยเจริญกุล
กองช่างอาคารระบายน้ำ กว้าง 0.60 ม. ยาว 0.60 ม. สูง 0.60 ม. พร้อมใส่ในสวิตช์ และห้องเก็บของขนาดกว้าง 1.50 ม. ยาว 1.50 ม. สูง 2.00 ม. ทำใหม่เดิมเอง หมู่ที่ 11 อ.ศรีรามบุรี จ.ตาก	เห็นชอบ		
แสดงแบบ	เห็นชอบ		จ.ฉ.ส.ส.ก. ดาวงษ์
ขยาย 1 และขยาย 2	อนุมัติ		นายชยาม โชติศิรินทร์
มาตราส่วน 1:10	แผ่นที่ ร.ส.03	จำนวน 12 แผ่น	ว.ค.ป. 16/7/61
เลขที่แบบ อบ.บ.ร.บ.๓๐๒/25๖2			