

NORTH

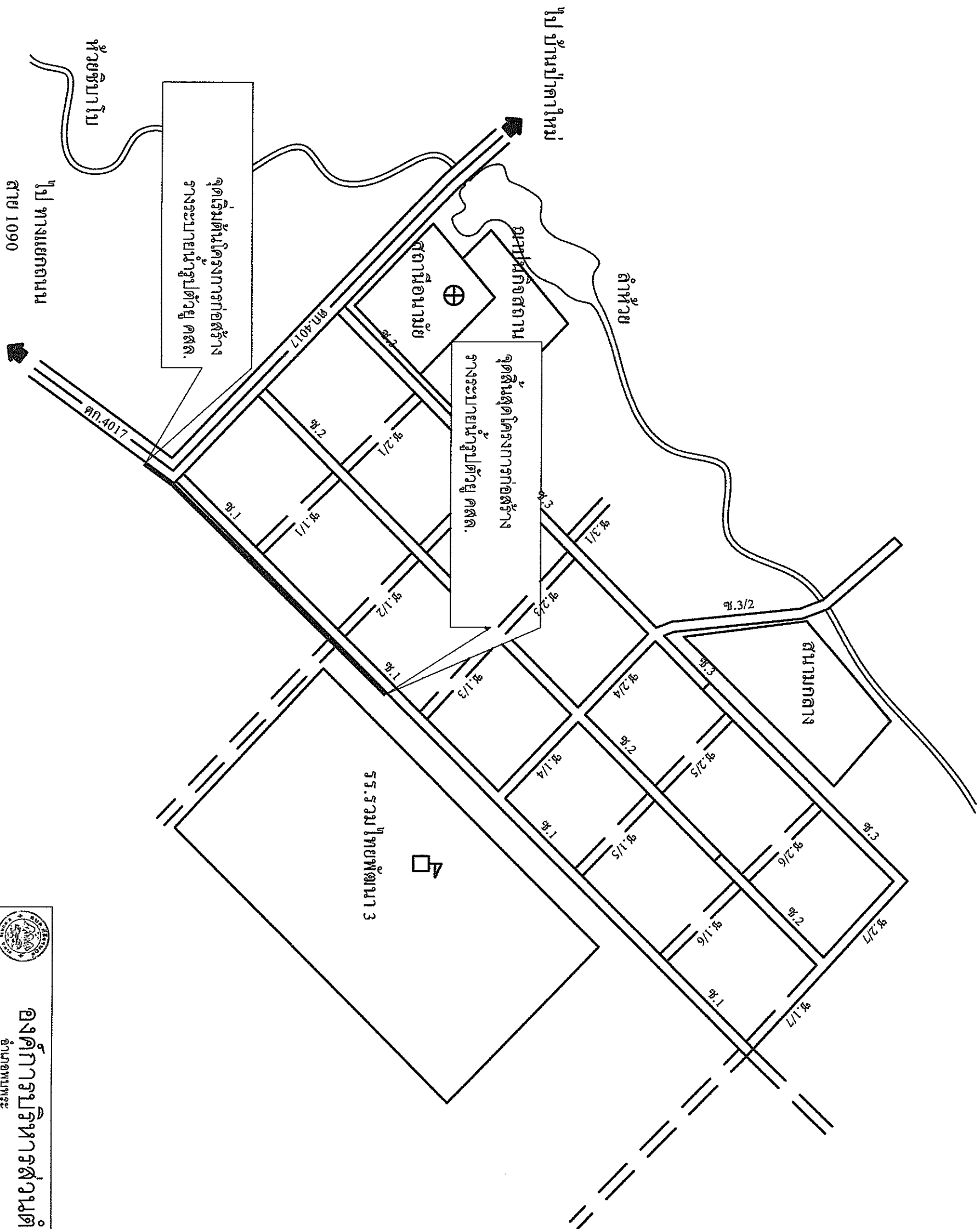

ผังโครงการก่อสร้างรางระบายน้ำรูปตัวยู คสล. กว้าง 0.50 เมตร ความยาวรวม 260.00 เมตร

		<b>องค์การบริหารส่วนตำบลศรีราษฎร์</b>	
		อำเภอพนมพระ	
แบบ	โครงการก่อสร้างรางระบายน้ำรูปตัวยู	สำรวจ	
บ้านชีบาโน หมู่ที่ ๘ ต.ศรีราษฎร์ อ.พนมพระ จ.ศาก		เขียนแบบ	
แสดงแบบ	ผังโครงการ	เห็นชอบ	
		อนุมัติ	
ใช้แทนแผนที่	เลขที่แบบ	ฉบับที่	จำนวน
-	อบต.ศร.๐๒๕/๒๕๖๑	1	3 แผ่น
			วันที่
			๖/๗/๖๑
			๖/๒/๖๑

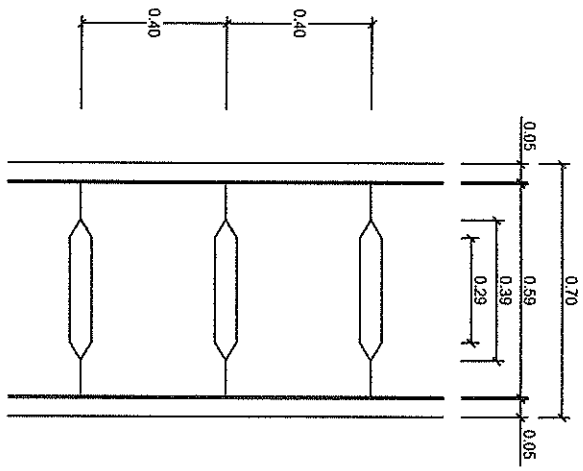

รูปแบบวางระบายน้ํารูปตัวยูและเหล็ก

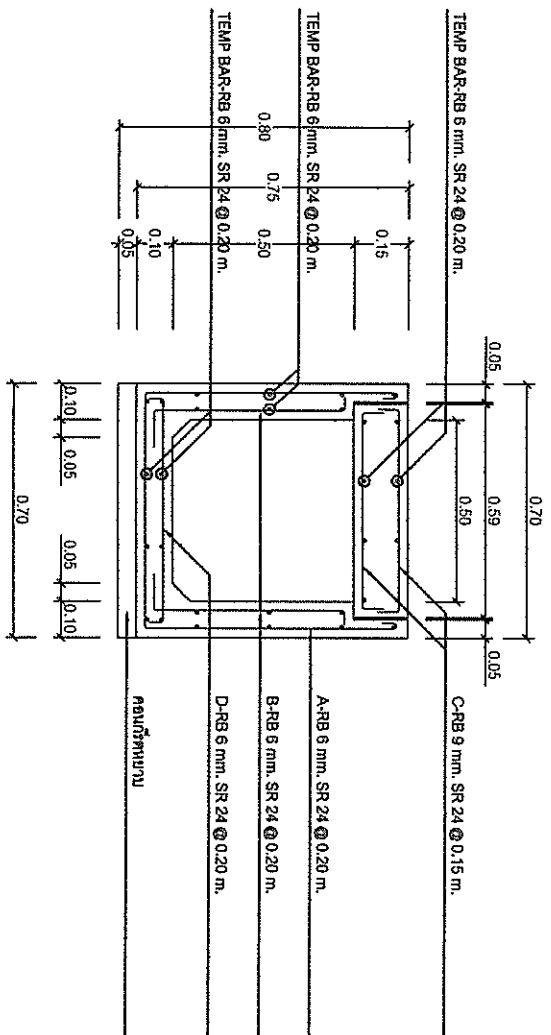

รูปตัดวางระบายน้ํารูปตัวยูและเหล็ก

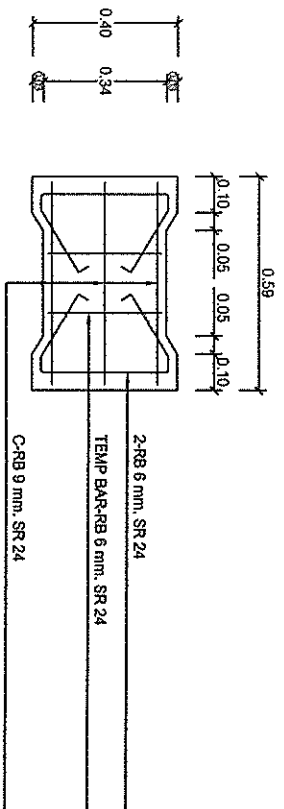

รูปขยายการเสริมเหล็กในฝัก



องค์การปริิหารส่วนตำบลศรีฐานบุรี  
อำเภอพนมทงะ

แบบ โครงอาคารก่อสร้างระบายน้ํารูปตัวยู

บ้านสีบานิม หมู่ที่ 8 ต.ศรีฐานบุรี อ.พนมทงะ จ.ตาก

แสดงแบบ ขยายวางระบายน้ํารูปตัวยู คสล. และเหล็ก

ตำแหน่งพื้นที่	เลขที่แบบ	ขนาด	วันที่	จำนวน	วันที่
-	อบค.ศร.02ย/2561	2	3	หน้า	2/คป 6/2561

จังหวัดตาก

นายชาญวิทย์ จิตต์เจริญกุล

นายบุญนาค ภัคตัญญูกุล

นายชานน โยติศักดิ์

นางชานน โยติศักดิ์

# (ตัวอย่าง)

รูปแบบเดิน

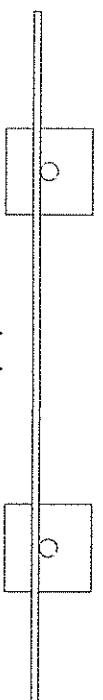

แผ่นเหล็ก

เหล็ก 1x1" เรียงชิดกันแผ่นเหล็ก

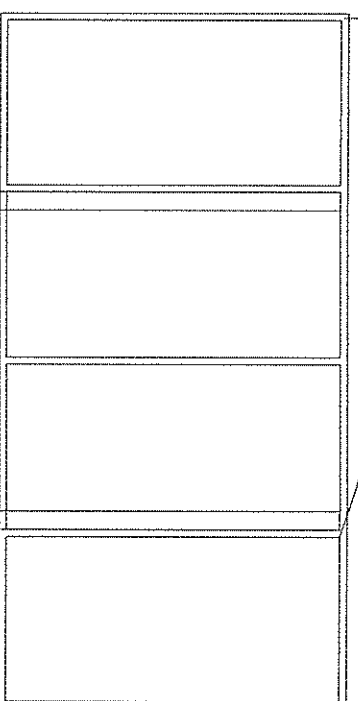
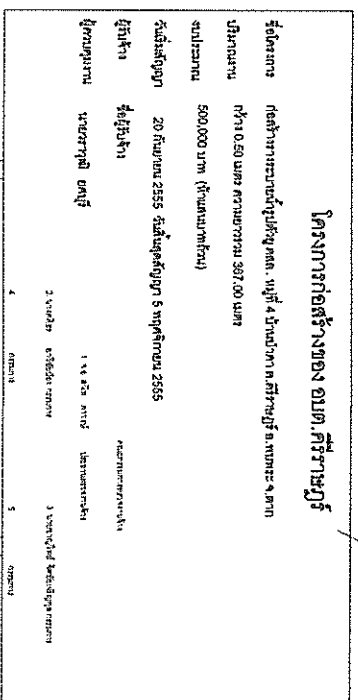

รูปด้านหลัง

รายการประกอบแบบ

1. เสา, ที่รับน้ำหนักสี่เหลี่ยมตั้งตรงขนาด ใช้สี่เหลี่ยม
  2. ค้ำวางสี่เหลี่ยม
  3. แผ่นเหล็กขนาด 1.20 ม. ยาว 2.40 ม.
- หมายเหตุ  
- จุดติดตั้งรับน้ำหนักตามแบบจะสน

รูปด้านหน้า

รูปด้านข้าง

หมายเหตุ ข้อความในใบยให้ดูสัญลักษณ์ประกอบ



## องค์การบริหารส่วนตำบลศรีราชบุรี

อำเภอพนมทวน

จังหวัดตาก

แบบ

โครงการก่อสร้างระบบระบายน้ำรูปตัวยู

บ้านธิบาโบ หมู่ที่ 8 ต.ศรีราชบุรี อ.พนมทวน จ.ตาก

แสดงแบบ

ป้ายโครงการ

สำรวจ, ศึกษารูปแบบ

เห็นชอบ

เห็นชอบ

อนุมัติ

นายชานนวิทย์ จิตสัมพันธ์

นายบุญนาค กิตติขันธ์

จ.อ.สุรสิทธิ์ ศาขงษ์

นายชานน โยธิตักานนท์

ใช้ตามแผนที่

เลขที่แบบ

อบต.เคว.02ย/2561

วันที่

3

จำนวน

3

แผ่น

วันที่

3/1/61

6/2/61