



ประกาศองค์การบริหารส่วนตำบลคีรีราษฎร์  
เรื่อง ประชาสัมพันธ์การเปิดเผยแพร่ราคากลางและการคำนวณราคากลางการจัดซื้อจัดจ้าง

\*\*\*\*\*

ตามหนังสือกรมบัญชีกลาง ด่วนที่สุด ที่ กค ๐๔๐๕.๓/ว ๔๕๓ ลงวันที่ ๓ ตุลาคม ๒๕๖๑ เรื่องแนวทางการประกาศรายละเอียดข้อมูลราคากลางและการคำนวณราคากลางเกี่ยวกับการจัดซื้อจัดจ้างของหน่วยงานของรัฐ กำหนดให้หน่วยงานของรัฐประกาศรายละเอียดข้อมูลราคากลางและการคำนวณราคากลางสำหรับการจัดซื้อจัดจ้างที่มีวงเงินเกิน ๕๐๐,๐๐๐ บาท ไว้ในเว็บไซต์ของหน่วยงานของรัฐและเว็บไซต์ศูนย์ข้อมูลการจัดซื้อจัดจ้างภาครัฐ (www.gprocurement.go.th) ของกรมบัญชีกลาง นั้น

องค์การบริหารส่วนตำบลคีรีราษฎร์ จะดำเนินการจัดจ้างโครงการก่อสร้างรางระบายน้ำรูปตัวยู คสล. ขนาดกว้าง ๐.๕๐ เมตร ความยาวรวม ๑๘๒.๐๐ เมตร พร้อมป้ายโครงการ ๑ ป้าย สถานที่ก่อสร้างบ้านชีบาโบ หมู่ที่ ๘ ตำบลคีรีราษฎร์ อำเภอพบพระ จังหวัดตาก ตามแบบเลขที่ อบต.คร.๐๐๘/๒๕๖๑ งบประมาณก่อสร้างตั้งไว้ ๕๐๐,๐๐๐ บาท และราคากลางในการจัดจ้างครั้งนี้ เป็นเงิน ๕๐๐,๐๐๐ บาท (ห้าแสนบาทถ้วน) สำหรับตารางแสดงวงเงินงบประมาณที่ได้รับการจัดสรรและรายละเอียดค่าใช้จ่ายการจัดซื้อจัดจ้างปรากฏตามเอกสารแนบท้ายประกาศฉบับนี้

จึงขอประกาศให้ทราบโดยทั่วกัน

ประกาศ ณ วันที่ ๑๓ เดือนพฤษภาคม พ.ศ. ๒๕๖๒

(นายชานน โชติคคณานต์)

นายกองค์การบริหารส่วนตำบลคีรีราษฎร์



## บันทึกข้อความ

ส่วนราชการ.....องค์การบริหารส่วนตำบลคีรีราษฎร์ (กองช่าง).....

ที่.....ตค.75501/2562.....วันที่ 13 พฤษภาคม 2562.....

เรื่อง.....ขออนุมัติราคากลางงานก่อสร้าง.....

เรียน นายองค์การบริหารส่วนตำบลคีรีราษฎร์

### เรื่องเดิม

ตามคำสั่งองค์การบริหารส่วนตำบลคีรีราษฎร์ ที่ 578/2562 ลงวันที่ 7 พฤษภาคม 2562 เรื่อง แต่งตั้งคณะกรรมการกำหนดราคากลาง โครงการก่อสร้างรางระบายน้ำรูปตัวยู คสล. ขนาดกว้าง 0.50 เมตร ความยาวรวม 182.00 เมตร พร้อมป้ายโครงการ 1 ป้าย สถานที่ก่อสร้าง บ้านชีบาโบ หมู่ที่ 8 ตำบลคีรีราษฎร์ อำเภอพบพระ จังหวัดตาก ตามแบบเลขที่ อบต.คร.008/2561 งบประมาณก่อสร้างตั้งไว้ 500,000 บาท โดยวิธี เฉพาะเจาะจง นั้น

### ข้อเท็จจริง

บัดนี้ คณะกรรมการกำหนดราคากลางได้ร่วมกันพิจารณาและคำนวณราคากลางได้ลู่วงเรียบร้อยแล้ว คณะกรรมการจึงเห็นควรกำหนดราคากลางงานจ้างโครงการก่อสร้างรางระบายน้ำรูปตัวยู คสล. ขนาดกว้าง 0.50 เมตร ความยาวรวม 182.00 เมตร พร้อมป้ายโครงการ 1 ป้าย สถานที่ก่อสร้าง บ้านชีบาโบ หมู่ที่ 8 ตำบลคีรีราษฎร์ อำเภอพบพระ จังหวัดตาก ตามแบบเลขที่ อบต.คร.008/2561 ราคากลางเป็นเงิน 500,000 บาท (-ห้า แสนบาทถ้วน-)

### ข้อพิจารณา

จึงเรียนมาเพื่อโปรดพิจารณา หากเห็นชอบขอได้โปรดอนุมัติให้ใช้ราคากลางตามที่ คณะกรรมการฯ เสนอเพื่อจะได้ดำเนินการตามระเบียบฯ ต่อไป

(ลงชื่อ) จ.อ.

ประธานกรรมการ

(สนิท ดาวงษ์)

ปลัดองค์การบริหารส่วนตำบลคีรีราษฎร์

(ลงชื่อ)

กรรมการ

(นายชาญวิทย์ จิตชัยเจริญกุล)

นายช่างสำรวจชำนาญงาน

(ลงชื่อ)

กรรมการ

(นายบุญนาค กิตติยงกุล)

เจ้าพนักงานป้องกันฯ ปฏิบัติงาน

/ทราบ...

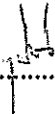
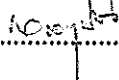
- ทราบ   
- 

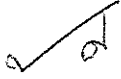
จำเอก 

(สนิท ดาวงษ์)

ปลัดองค์การบริหารส่วนตำบลคีรีราษฎร์

13 พ.ค. 62

เห็นชอบและอนุมัติราคากลาง

ไม่อนุมัติ.....

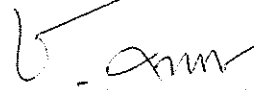
  
(นายชานน ไซตักคานต์)

นายกองค์การบริหารส่วนตำบลคีรีราษฎร์

13 พ.ค. 62

ตารางแสดงวงเงินงบประมาณที่ได้รับและรายละเอียดค่าใช้จ่ายในการจ้างก่อสร้าง

1. ชื่อโครงการ โครงการก่อสร้างรางระบายน้ำรูปตัวยู คสล. ขนาดกว้าง 0.50 เมตร ความยาวรวม 182.00 เมตร พร้อมป้ายโครงการ 1 ป้าย สถานที่ก่อสร้าง บ้านชีบาโบ หมู่ที่ 8 ตำบลคีรีราษฎร์ อำเภอพบพระ จังหวัดตาก ตามแบบเลขที่ อบต.คร.008/2561
2. หน่วยงานเจ้าของโครงการ องค์การบริหารส่วนตำบลคีรีราษฎร์
3. วงเงินงบประมาณที่ได้รับจัดสรร 500,000 บาท (-ห้าแสนบาทถ้วน-)
4. ลักษณะงานโดยสังเขป  
ก่อสร้างรางระบายน้ำรูปตัวยู คสล. ขนาดกว้าง 0.50 เมตร ความยาวรวม 182.00 เมตร พร้อมป้ายโครงการ 1 ป้าย สถานที่ก่อสร้าง บ้านชีบาโบ หมู่ที่ 8 ตำบลคีรีราษฎร์ อำเภอพบพระ จังหวัดตาก ตามแบบเลขที่ อบต.คร.008/2561
5. ราคาากลางคำนวณ ณ วันที่ 13 พฤษภาคม 2562  
เป็นเงิน 500,000 บาท (-ห้าแสนบาทถ้วน-)

6. บัญชีประมาณการราคาากลาง

- |     |             |              |
|-----|-------------|--------------|
| 6.1 | ปร.5        | จำนวน 1 แผ่น |
| 6.2 | แบบก่อสร้าง | จำนวน 3 แผ่น |

7. รายชื่อคณะกรรมการกำหนดราคาากลาง

1. (ลงชื่อ) จำเอก

(สนิท ดาวงษ์)

ประธานกรรมการกำหนดราคาากลาง

ปลัดองค์การบริหารส่วนตำบลคีรีราษฎร์

2. (ลงชื่อ)

(นายชาญวิทย์ จิตชัยเจริญกุล)

กรรมการกำหนดราคาากลาง

นายช่างสำรวจชำนาญงาน

3. (ลงชื่อ)

(นายบุญนาค กิตติยังกุล)

กรรมการกำหนดราคาากลาง

เจ้าพนักงานป้องกันฯ ปฏิบัติงาน

สรุปผลประมาณราคาค่าก่อสร้าง

ส่วนราชการ (กองช่าง) องค์การบริหารส่วนตำบลศรีราษฎร์ (กองช่าง) องค์การบริหารส่วนตำบลศรีราษฎร์  
 โครงการ ก่อสร้างรางระบายน้ำรูปตัวยู คสล. ขนาดกว้าง 0.50 เมตร ความยาวรวม 182.00 เมตร พร้อมป้ายโครงการ 1 ป้าย  
 ประเภท งานทาง

สถานที่ก่อสร้าง บ้านเชิงบาโบ หมู่ที่ 8 ตำบลศรีราษฎร์ อำเภอพบพระ จังหวัดตาก  
 ประมาณราคาเมื่อวันที่ 13 พ.ค. 2562  
 ประมาณราคาโดย คณะกรรมการกำหนดราคากลาง เลขที่แบบ อบต.คร.008 / 2561 ระยะเวลาก่อสร้าง 75 วัน

ลำดับ	รายการ	หน่วย	จำนวน	ราคาต่อหน่วย (บาท)	Fn	ราคาต่อหน่วย x Fn	ราคากลาง (บาท)
1	งานก่อสร้างรางระบายน้ำ 1.1 รางระบายน้ำรูปตัวยู คสล. ขนาดกว้าง 0.50 ม. 1.2 ฝารางระบายน้ำ คสล. ขนาด 0.40x0.59x0.15 ม.	ม. ชุด	182.00 455.00	1,488.48 245.06	1.3624 1.3624	2,027.91 333.87	369,078.74 151,910.73
รวมเป็นค่าก่อสร้าง							520,989.47
คิดราคาเพียง							500,000.00

( เห็นชอบ ) .....กรรมการกำหนดราคากลาง  
 ( นายชยวิทย์ จิตชัยเจริญกุล )  
 นายช่างสำรวจ ชำนาญงาน

( เห็นชอบ ) จ.อ.....ประธานกรรมการกำหนดราคากลาง  
 ( สนิท ดวงษ์ )  
 ปลัดองค์การบริหารส่วนตำบลศรีราษฎร์

( เห็นชอบ ) ..... กรรมการกำหนดราคากลาง  
 ( นายบุญนาค กิตติขันธ์กุล )  
 เจ้าพนักงานป้องกันภัยภิบัติงาน

( อนุมัติ ) .....  
 ( นายชานน โชติศักดิ์ )  
 นายกองค์การบริหารส่วนตำบลศรีราษฎร์



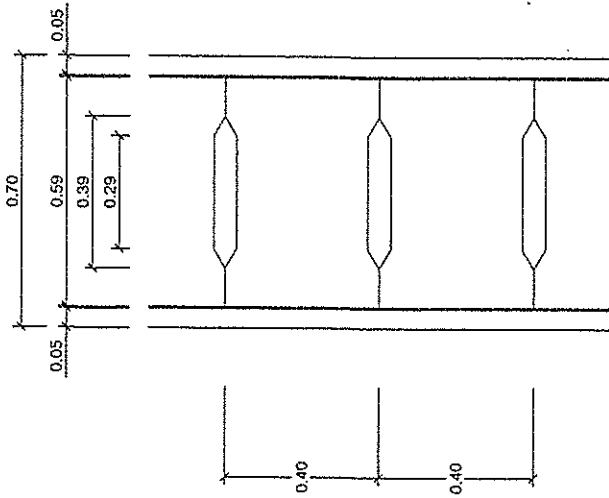

รูปแปลนวางระบายน้ำรูปตัวยูและฝาด

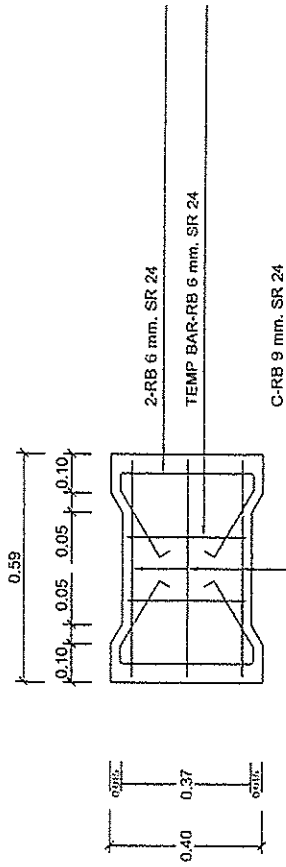

รูปขยายการเสริมเหล็กในฝาด

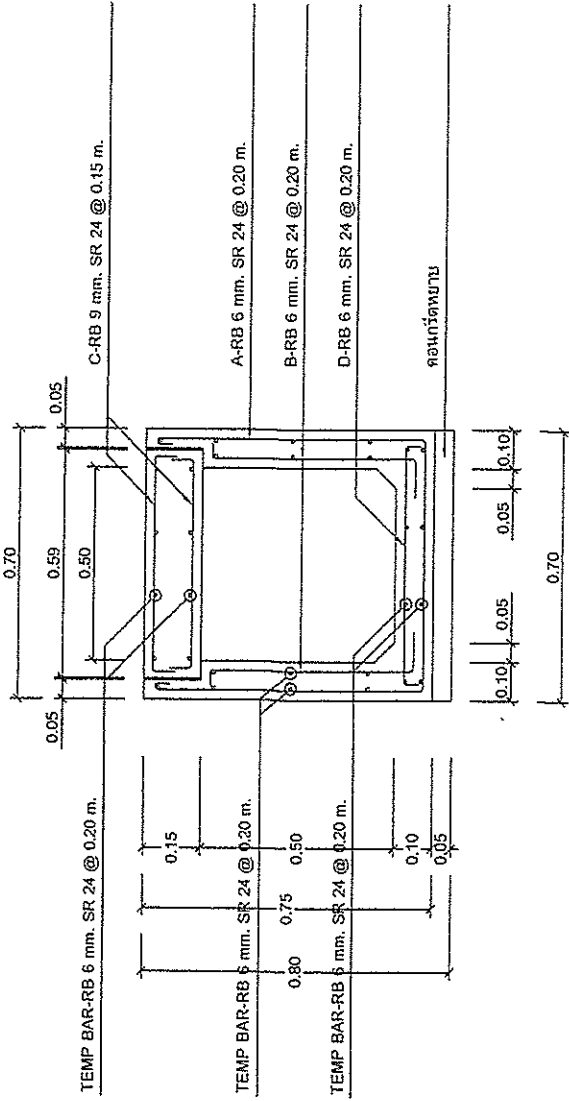

รูปตัดวางระบายน้ำรูปตัวยูและฝาด

ออกแบบ/ตรวจสอบ/รับรอง

*(Signature)*

(นายสถิต เกียรติวิภา)

วิศวกรโครงสร้าง (ป.บ.ช. ๖๖๖๖๖๖๖๖)



องค์การบริหารส่วนตำบลศิรินาญบุรี  
อำเภอห้วยพระ จังหวัดตาก

ชื่อ	โครงการสร้างระบบระบายน้ำรูปตัวยู	นายสุวิทย์ ใจดีเยี่ยม
สถานที่	บ้านเขาบาย หมู่ ๘ ต.ศิรินาญบุรี อ.ห้วยพระ จ.ตาก	นายสุเมธ กิตติ์โชติ
ชื่อหน่วยงาน	ชมชมชมชมชมชมชมชมชมชมชม	นายเทพอด เห่งท
ชื่อตำแหน่ง	ประธานชมชมชมชมชมชมชมชมชมชมชม	จ.อ.สุเมธ ศาวงษ์
ชื่อตำแหน่ง	รองประธานชมชมชมชมชมชมชมชมชมชมชม	นายสุเมธ ใจดีเยี่ยม
ชื่อตำแหน่ง	กรรมการชมชมชมชมชมชมชมชมชมชมชม	นาย ๓๐๗๖๐
ชื่อตำแหน่ง	กรรมการชมชมชมชมชมชมชมชมชมชมชม	นาย ๓๐๗๖๐

# (ตัวอย่าง)

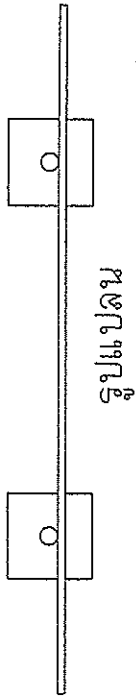

รูปแบบปลาน

แผนแปลน

**โครงการก่อสร้างของ อปต.คีรีราษฎร์**

ชื่อโครงการ ก่อสร้างระบบจ่ายน้ำชุมชน คลอ. หมู่ที่ 12 ตำบลห้วยไม้ อ.คีรีราษฎร์ อ.พบพระ จ.ตาก  
 ปริมาณงาน กว้าง 0.50 เมตร ความยาวรวม 365.00 เมตร  
 งบประมาณ 500,000 บาท (ห้าแสนบาทถ้วน)

วันเริ่มสัญญา 20 กันยายน 2555 วันสิ้นสุดสัญญา 5 พฤศจิกายน 2555

ผู้รับจ้าง ชื่อผู้รับจ้าง บจก.วิมลวิจิตร

ผู้ควบคุมงาน นายอนุชาติ อดิษฐ์

1. นาย อดิษฐ์ อดิษฐ์ 2. นาย อดิษฐ์ อดิษฐ์ 3. นาย อดิษฐ์ อดิษฐ์ 4. นาย อดิษฐ์ อดิษฐ์ 5. นาย อดิษฐ์ อดิษฐ์

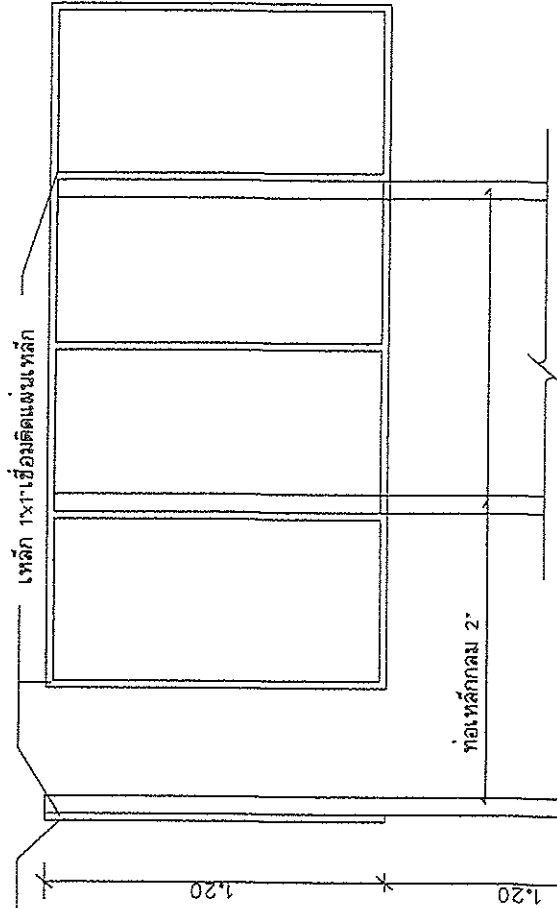

รูปด้านหลัง

รายการประกอบแบบ

1. เตา, พื้นเพลาเหล็กขนาด 1.20 ม. ยาว 2.40 ม. หมายถึงเหล็ก
  2. ตัวหนังสือสีขาว
  3. แผ่นเหล็กขนาด 1.20 ม. ยาว 2.40 ม. หมายถึงเหล็ก
- จุดติดตั้งตามความเหมาะสม
- หมายเหตุ** ขอความใ้ใหญ่ให้ดูสัญญาประกอบ
- ออกแบบ/ตรวจสอบ/รับรอง  
 (นายธณิต เกียรติวี)  
 วิศวกรโครงสร้าง (สช.๒๕๓๗)

ระดับดินเดิม



รูปด้านหน้า

รูปด้านข้าง

องค์การบริหารส่วนตำบลคีรีราษฎร์

อำเภอพบพระ จังหวัดตาก

ชื่อ	โครงการก่อสร้างระบบจ่ายน้ำชุมชน คลอ. หมู่ที่ 12 ตำบลห้วยไม้ อ.คีรีราษฎร์ อ.พบพระ จ.ตาก	คำร้อง/เขียนแบบ	นายอดิษฐ์ อดิษฐ์	นายอดิษฐ์ อดิษฐ์
แผนภูมิ	จังหวัดตาก	ตรวจสอบ	นายอนุชาติ อดิษฐ์	นายอนุชาติ อดิษฐ์
ใช้แบบวันที่	เขียนแบบ ๑๑/๑๑/๒๕๕๕	ตรวจแบบ/เขียนแบบ	นายอนุชาติ อดิษฐ์	นายอนุชาติ อดิษฐ์
		แก้ไขแบบ	จ.อ.ธณิต อดิษฐ์	จ.อ.ธณิต อดิษฐ์
		อนุมัติ	นายอนุชาติ อดิษฐ์	นายอนุชาติ อดิษฐ์
		หน้า/หลัง	หน้า/หลัง 3 หน้า	หน้า/หลัง 3 หน้า
		เลขที่แบบ	๑๑/๑๑/๒๕๕๕	๒๕๕๕/๑๑