



ประกาศองค์การบริหารส่วนตำบลคีรีราษฎร์
เรื่อง ประชาสัมพันธ์การเปิดเผยราคากลางและการคำนวณราคากลางการจัดซื้อจัดจ้าง

ตามหนังสือกรมบัญชีกลาง ด่วนที่สุด ที่ กค ๐๔๐๕.๓/ว ๔๕๓ ลงวันที่ ๓ ตุลาคม ๒๕๖๑ เรื่อง แนวทางการประกาศรายละเอียดข้อมูลราคากลางและการคำนวณราคากลางเกี่ยวกับการจัดซื้อจัดจ้างของหน่วยงานของรัฐ กำหนดให้หน่วยงานของรัฐประกาศรายละเอียดข้อมูลราคากลางและการคำนวณราคากลางสำหรับการจัดซื้อจัดจ้างที่มีวงเงินเกิน ๕๐๐,๐๐๐ บาท ไว้ในเว็บไซต์ของหน่วยงานของรัฐและเว็บไซต์ศูนย์ข้อมูลการจัดซื้อจัดจ้างภาครัฐ (www.gprocurement.go.th) ของกรมบัญชีกลาง นั้น

องค์การบริหารส่วนตำบลคีรีราษฎร์ จะดำเนินการจัดจ้างโครงการก่อสร้างรางระบายน้ำรูปตัวยู คสล. ขนาดกว้าง ๐.๕๐ เมตร ความยาวรวม ๑๘๒.๐๐ เมตร พร้อมป้ายโครงการ ๑ ป้าย สถานที่ก่อสร้างบ้านป่าคาเก่า หมู่ที่ ๗ ตำบลคีรีราษฎร์ อำเภอพบพระ จังหวัดตาก ตามแบบเลขที่ อบต.คร.๐๐๗/๒๕๖๑ งบประมาณก่อสร้างตั้งไว้ ๕๐๐,๐๐๐ บาท และราคากลางในการจัดจ้างครั้งนี้ เป็นเงิน ๕๐๐,๐๐๐ บาท (ห้าแสนบาทถ้วน) สำหรับตารางแสดงวงเงินงบประมาณที่ได้รับการจัดสรรและรายละเอียดค่าใช้จ่ายการจัดซื้อจัดจ้างปรากฏตามเอกสารแนบท้ายประกาศฉบับนี้

จึงขอประกาศให้ทราบโดยทั่วกัน

ประกาศ ณ วันที่ ๑๓ เดือนพฤษภาคม พ.ศ. ๒๕๖๒

(นายชานน โชติคคณานต์)

นายกองค์การบริหารส่วนตำบลคีรีราษฎร์



บันทึกข้อความ

ส่วนราชการ.....องค์การบริหารส่วนตำบลคีรีราษฎร์ (กองช่าง).....

ที่.....ตท.75501/2562.....วันที่ 13 พฤษภาคม 2562.....

เรื่อง...ขออนุมัติราคากลางงานก่อสร้าง.....

เรียน นายองค์การบริหารส่วนตำบลคีรีราษฎร์

เรื่องเดิม

ตามคำสั่งองค์การบริหารส่วนตำบลคีรีราษฎร์ ที่ 576/2562 ลงวันที่ 7 พฤษภาคม 2562 เรื่อง แต่งตั้งคณะกรรมการกำหนดราคากลาง โครงการก่อสร้างรางระบายน้ำรูปตัวยู คสล. ขนาดกว้าง 0.50 เมตร ความยาวรวม 182.00 เมตร พร้อมป้ายโครงการ 1 ป้าย สถานที่ก่อสร้าง บ้านป่าคาเก่า หมู่ที่ 7 ตำบลคีรีราษฎร์ อำเภอพบพระ จังหวัดตาก ตามแบบเลขที่ อบต.คร.007/2561 งบประมาณก่อสร้างตั้งไว้ 500,000 บาท โดยวิธี เฉพาะเจาะจง นั้น

ข้อเท็จจริง

บัดนี้ คณะกรรมการกำหนดราคากลางได้ร่วมกันพิจารณาและคำนวณราคากลางได้ลุล่วงเรียบร้อยแล้ว คณะกรรมการจึงเห็นควรกำหนดราคากลางงานจ้างโครงการก่อสร้างรางระบายน้ำรูปตัวยู คสล. ขนาดกว้าง 0.50 เมตร ความยาวรวม 182.00 เมตร พร้อมป้ายโครงการ 1 ป้าย สถานที่ก่อสร้าง บ้านป่าคาเก่า หมู่ที่ 7 ตำบลคีรีราษฎร์ อำเภอพบพระ จังหวัดตาก ตามแบบเลขที่ อบต.คร.007/2561 ราคากลางเป็นเงิน 500,000 บาท (ห้าแสนบาทถ้วน)

ข้อพิจารณา

จึงเรียนมาเพื่อโปรดพิจารณา หากเห็นชอบขอได้โปรดอนุมัติให้ใช้ราคากลางตามที่ คณะกรรมการฯ เสนอเพื่อจะได้ดำเนินการตามระเบียบฯ ต่อไป

(ลงชื่อ) จ.อ.

ประธานกรรมการ

(สนิท ดาวงษ์)

ปลัดองค์การบริหารส่วนตำบลคีรีราษฎร์

(ลงชื่อ)

กรรมการ

(นายชาญวิทย์ จิตชัยเจริญกุล)

นายช่างสำรวจชำนาญงาน

(ลงชื่อ)

กรรมการ

(นายบุญนำค กิตติยังกุล)

เจ้าพนักงานป้องกันฯ ปฏิบัติงาน

/ทราบ...

- ทราบ
- *ทราบดี*

จำเอก ✓ *d*
(สนิท ดาวงษ์)

ปลัดองค์การบริหารส่วนตำบลคีรีราษฎร์

13 พ.ค. 62



- เห็นชอบและอนุมัติราคากลาง
 ไม่อนุมัติ.....

B. am
(นายชานน โชติคคานนท์)

นายกองค์การบริหารส่วนตำบลคีรีราษฎร์

13 พ.ค. 62

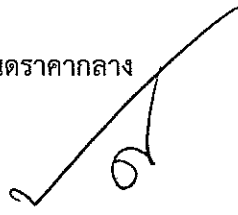
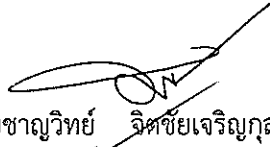
ตารางแสดงวงเงินงบประมาณที่ได้รับและรายละเอียดค่าใช้จ่ายในการจ้างก่อสร้าง

1. ชื่อโครงการ โครงการก่อสร้างรางระบายน้ำรูปตัวยู คสล. ขนาดกว้าง 0.50 เมตร ความยาวรวม 182.00 เมตร พร้อมป้ายโครงการ 1 ป้าย สถานที่ก่อสร้าง บ้านป่าคาเก่า หมู่ที่ 7 ตำบลคีรีราษฎร์ อำเภอพบพระ จังหวัดตาก ตามแบบเลขที่ อบต.คร.007/2561
2. หน่วยงานเจ้าของโครงการ องค์การบริหารส่วนตำบลคีรีราษฎร์
3. วงเงินงบประมาณที่ได้รับจัดสรร 500,000 บาท (-ห้าแสนบาทถ้วน-)
4. ลักษณะงานโดยสังเขป
ก่อสร้างรางระบายน้ำรูปตัวยู คสล. ขนาดกว้าง 0.50 เมตร ความยาวรวม 182.00 เมตร พร้อมป้ายโครงการ 1 ป้าย สถานที่ก่อสร้าง บ้านป่าคาเก่า หมู่ที่ 7 ตำบลคีรีราษฎร์ อำเภอพบพระ จังหวัดตาก ตามแบบเลขที่ อบต.คร.007/2561
5. ราคาากลางคำนวณ ณ วันที่ 13 พฤษภาคม 2562
เป็นเงิน 500,000 บาท (-ห้าแสนบาทถ้วน-)
6. บัญชีประมาณการราคาากลาง
 - 6.1 ปร.5 จำนวน 1 แผ่น
 - 6.2 แบบก่อสร้าง จำนวน 3 แผ่น
7. รายชื่อคณะกรรมการกำหนดราคาากลาง
 1. (ลงชื่อ) จำเอก  ประธานกรรมการกำหนดราคาากลาง
(สนิท ดาวงษ์)
ปลัดองค์การบริหารส่วนตำบลคีรีราษฎร์
 2. (ลงชื่อ)  กรรมการกำหนดราคาากลาง
(นายชาญวิทย์ จิตชัยเจริญกุล)
นายช่างสำรวจชำนาญงาน
 3. (ลงชื่อ)  กรรมการกำหนดราคาากลาง
(นายบุญนาค กิตติยงกุล)
เจ้าพนักงานป้องกันฯ ปฏิบัติงาน

สรุปผลประมาณราคาค่าก่อสร้าง

ส่วนราชการ (กองช่าง) องค์การบริหารส่วนตำบลคีรีราษฎร์
 โครงการ ก่อสร้างรางระบายน้ำรูปตัวยู คสล. ขนาดกว้าง 0.50 เมตร ความยาวรวม 182.00 เมตร พร้อมป้ายโครงการ 1 ป้าย
 ประเภท งานทาง
 สถานที่ก่อสร้าง บ้านป่าคาเก่า หมู่ที่ 7 ตำบลคีรีราษฎร์ อำเภอพบพระ จังหวัดตาก
 ประมาณราคามีวันที่ **13 พ.ค. 2562** ประมาณราคาโดย คณะกรรมการกำหนดราคากลาง
 เลขที่แบบ อบต.คร.007 / 2561 ระยะเวลาก่อสร้าง 75 วัน

ลำดับ	รายการ	หน่วย	จำนวน	ราคาต่อหน่วย	ราคาทุน (บาท)	Fn	ราคาต่อหน่วย x Fn	ราคากลาง (บาท)	
1	งานก่อสร้างระบายน้ำ 1.1 รางระบายน้ำรูปตัวยู คสล. ขนาดกว้าง 0.50 ม. 1.2 ฝารางระบายน้ำ คสล. ขนาด 0.40x0.59x0.15 ม.	ม. ชุด	182.00 455.00	1,496.78 246.28	272,413.96 112,057.40	1.3624 1.3624	2,039.21 335.53	371,136.78 152,667.00	
	รวมเป็นค่าก่อสร้าง คิดราคาเพียง	ตัวหนังสือ			-ห้าแสนบาทถ้วน-				523,803.78
								500,000.00	

(เห็นชอบ) (เห็นชอบ) กรรมการกำหนดราคากลาง
 (นายชยวิทย์ จิตชัยเจริญกุล) (นายบุญนาค กิตติขันธ์กุล)
 นายช่างสำรวจชำนาญงาน เจ้าพนักงานป้องกันภัยภิบัติงาน
 (เห็นชอบ) จ.อ..... (อนุมัติ)
 (สนิท ดาวงษ์) (นายชานน โชติรัตน์านต์)
 ปลัดองค์การบริหารส่วนตำบลคีรีราษฎร์ นายกองจัดการบริหารส่วนตำบลคีรีราษฎร์

ไป บ้านป่าดงใหม่

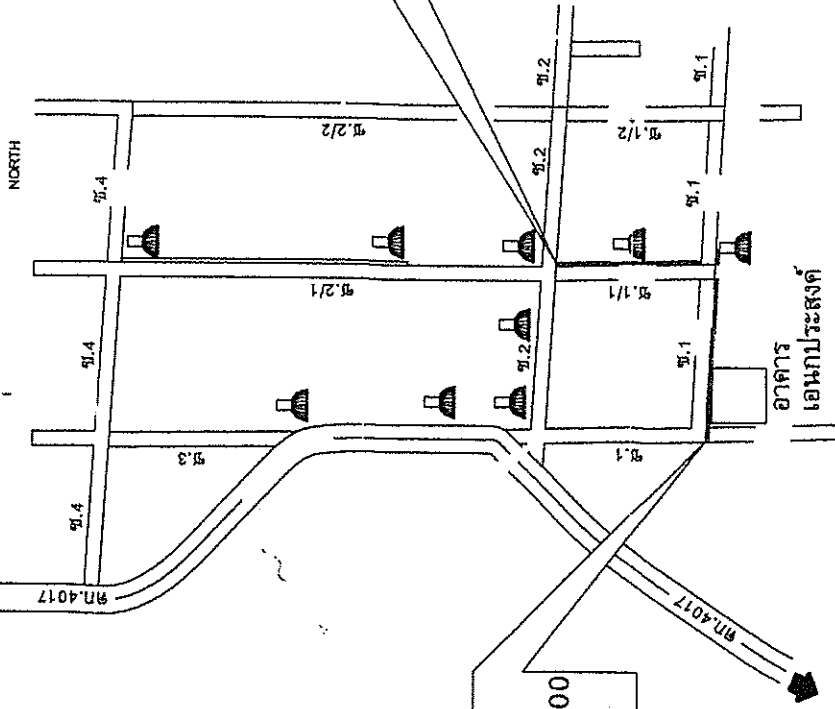

จุดเริ่มต้นโครงการก่อสร้าง
 รางระบายน้ำรูปตัวยู คสล. 0+000
 พิกัด MU 850232

จุดสิ้นสุดโครงการก่อสร้าง
 รางระบายน้ำรูปตัวยู คสล. 0+182
 พิกัด MU 851232

ไป บ้านร่มเกล้าสหมิตร

ออกแบบ/ตรวจสอบ/รับรอง

(นายสถิต เกียรติวี)

วิศวกรโครงสร้าง (ตย. ๒๕๕๗)

ส่งโครงการก่อสร้างรางระบายน้ำรูปตัวยู คสล. กว้าง 0.50 เมตร ความยาวรวม 182.00 เมตร

 หน่วยงานก่อสร้างระบบน้ำประปา กรุงเทพมหานคร / ๓. บริเวณเขต ๖. เขตประ. ๖. กทม. ผังโครงการ		วัตถุประสงค์ อนุมัติ		จำนวน ๓ ชั้น ๒๕๐๗๘๐	
		งบประมาณ อนุมัติ		จำนวน ๓ ชั้น ๒๕๐๗๘๐	
วิศวกร นายสถิต เกียรติวี		วิศวกร นายสถิต เกียรติวี		วิศวกร นายสถิต เกียรติวี	
วิศวกร นายสถิต เกียรติวี		วิศวกร นายสถิต เกียรติวี		วิศวกร นายสถิต เกียรติวี	
วิศวกร นายสถิต เกียรติวี		วิศวกร นายสถิต เกียรติวี		วิศวกร นายสถิต เกียรติวี	

องค์การบริหารส่วนตำบลศิรินทรา

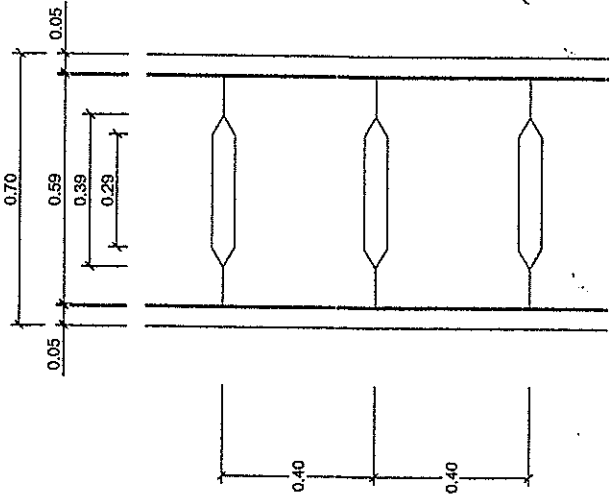

รูปแบบตารางระบายน้ำรูปตัวยูและฝาปิด

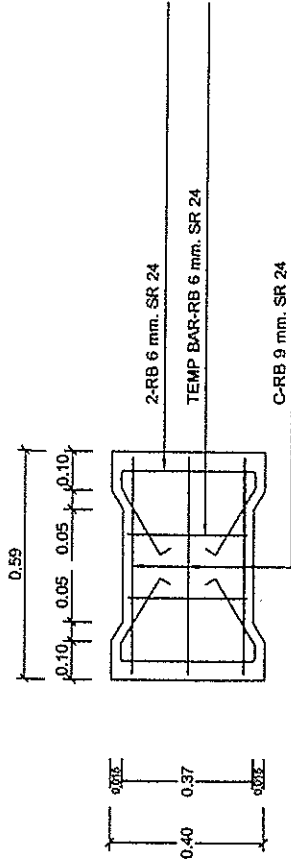

รูปขงายการเสริมเหล็กในฝาปิด

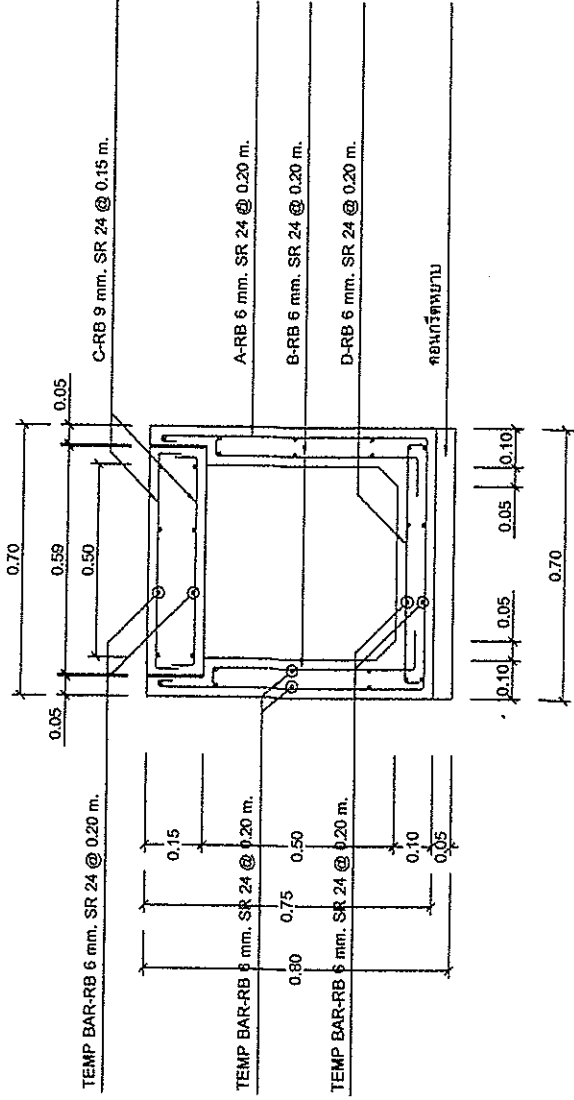

รูปคัตขวางระบายน้ำรูปตัวยูและฝาปิด

ออกแบบ/ตรวจสอบ/รับรอง

(นายสถิต เกียรติวิ)

วิศวกรโครงสร้าง (สถ.๖๕๕๗)

วิศวกรโครงสร้าง (สถ.๖๕๕๗)



องค์การบริหารส่วนตำบลศิรินาญร์

อำเภอห้วยพระ จังหวัดตาก

นาย	ส.การบวรจ.นครศรีธรรมราช. ส.ค.	นายวิเชียร วัฒนวิจิตร	นายวิเชียร วัฒนวิจิตร
นางสาว	บ้านอ่าวต. หมู่ ๗ ต.ศิรินาญร์ อ.ห้วยพระ จ.ตาก	นายอนุชิต เกียรติวิ	นายอนุชิต เกียรติวิ
นาง	สงขลา	นายสมคิด เสงี่ยม	นายสมคิด เสงี่ยม
นาย	นางการบวรจ.นครศรีธรรมราช. ส.ค. และสาขา	นายอนุชิต เสงี่ยม	นายอนุชิต เสงี่ยม
นาย	สงขลา	นายอนุชิต เสงี่ยม	นายอนุชิต เสงี่ยม
นางสาว	บ้านอ่าวต. หมู่ ๗ ต.ศิรินาญร์ อ.ห้วยพระ จ.ตาก	นายอนุชิต เสงี่ยม	นายอนุชิต เสงี่ยม
นาง	สงขลา	นายอนุชิต เสงี่ยม	นายอนุชิต เสงี่ยม
นาย	สงขลา	นายอนุชิต เสงี่ยม	นายอนุชิต เสงี่ยม
นางสาว	บ้านอ่าวต. หมู่ ๗ ต.ศิรินาญร์ อ.ห้วยพระ จ.ตาก	นายอนุชิต เสงี่ยม	นายอนุชิต เสงี่ยม

250780

(ตัวอย่าง)

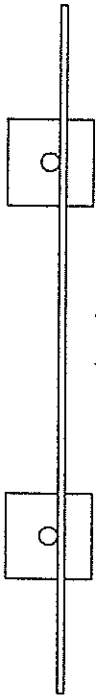

รูปแบบงาน

โครงการก่อสร้างของ อบต.เค็ร็ร็ร็ร็ร็

ชื่อโครงการ ก่อสร้างระบบจ่ายน้ำชุมชน หมู่ที่ 12 ตำบลห้วยไคร้ อ.พุนพิน จ.สุราษฎร์ธานี

ปริมาณงาน งบฯ 0.50 ล้านบาท ความยาวรวม 365.00 เมตร

งบประมาณ 500,000 บาท (ห้าแสนบาทถ้วน)

วันเริ่มสัญญา 20 กันยายน 2555 วันสิ้นสุดสัญญา 5 พฤศจิกายน 2555

ผู้รับจ้าง ชี้อธิปไตย

ผู้ควบคุมงาน นายวิชาญ ชี้อธิปไตย

1. นายวิชาญ ชี้อธิปไตย 1. นายวิชาญ ชี้อธิปไตย 1. นายวิชาญ ชี้อธิปไตย

2. นายวิชาญ ชี้อธิปไตย 2. นายวิชาญ ชี้อธิปไตย 2. นายวิชาญ ชี้อธิปไตย

3. นายวิชาญ ชี้อธิปไตย 3. นายวิชาญ ชี้อธิปไตย 3. นายวิชาญ ชี้อธิปไตย

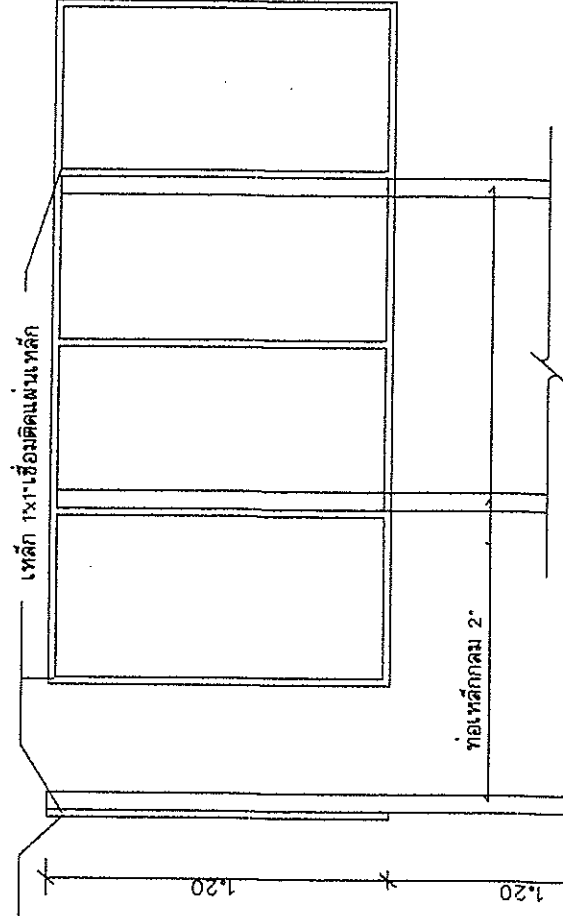

รูปด้านหลัง

รายการประกอบแบบ

1. เสา . พื้นป้ายทาสีเขียวทั้งสองด้าน ใช้สีน้ำมัน
 2. ตัวหนังสือสีสีขาว
 3. แผ่นเหล็กขนาด 1.20 ม. ยาว 2.40 ม. ทนทายะ
- จุดติดตั้งป้ายตามความเหมาะสม
 วัตถุประสงค์เพื่อให้ดูสวยงามเรียบร้อย

ออกแบบ/ตรวจสอบ/รับรอง
 (นายสุสิทธิ์ เกียรติศิริ)
 วิศวกรโครงสร้าง (สช.๒๕๓๗๕)

รูปด้านหน้า

รูปด้านข้าง

		องค์การบริหารส่วนตำบลเค็ร็ร็ร็ร็	
สำนักงาน กรมโยธาธิการและผังเมือง กรมโยธาธิการและผังเมือง กรมโยธาธิการและผังเมือง กรมโยธาธิการและผังเมือง กรมโยธาธิการและผังเมือง กรมโยธาธิการและผังเมือง กรมโยธาธิการและผังเมือง		สำนักงาน กรมโยธาธิการและผังเมือง กรมโยธาธิการและผังเมือง กรมโยธาธิการและผังเมือง กรมโยธาธิการและผังเมือง กรมโยธาธิการและผังเมือง กรมโยธาธิการและผังเมือง กรมโยธาธิการและผังเมือง	
1. นายวิชาญ ชี้อธิปไตย 2. นายวิชาญ ชี้อธิปไตย 3. นายวิชาญ ชี้อธิปไตย	1. นายวิชาญ ชี้อธิปไตย 2. นายวิชาญ ชี้อธิปไตย 3. นายวิชาญ ชี้อธิปไตย	1. นายวิชาญ ชี้อธิปไตย 2. นายวิชาญ ชี้อธิปไตย 3. นายวิชาญ ชี้อธิปไตย	1. นายวิชาญ ชี้อธิปไตย 2. นายวิชาญ ชี้อธิปไตย 3. นายวิชาญ ชี้อธิปไตย
1. นายวิชาญ ชี้อธิปไตย 2. นายวิชาญ ชี้อธิปไตย 3. นายวิชาญ ชี้อธิปไตย	1. นายวิชาญ ชี้อธิปไตย 2. นายวิชาญ ชี้อธิปไตย 3. นายวิชาญ ชี้อธิปไตย	1. นายวิชาญ ชี้อธิปไตย 2. นายวิชาญ ชี้อธิปไตย 3. นายวิชาญ ชี้อธิปไตย	1. นายวิชาญ ชี้อธิปไตย 2. นายวิชาญ ชี้อธิปไตย 3. นายวิชาญ ชี้อธิปไตย