



ประกาศองค์การบริหารส่วนตำบลศรีราษฎร์

เรื่อง ประชาสัมพันธ์การเปิดเผยราคากลางและการคำนวณราคากลางการจัดซื้อจัดจ้าง

ด้วยพระราชบัญญัติการจัดซื้อจัดจ้างและการบริหารพัสดุภาครัฐ พ.ศ.2560 มาตรา 63 บัญญัติว่า “ภายใต้บังคับมาตรา 62 ให้หน่วยงานของรัฐประกาศรายละเอียดข้อมูลราคากลางและการคำนวณราคากลางในระบบเครือข่ายสารสนเทศของกรมบัญชีกลางตามวิธีการที่กรมบัญชีกลางกำหนด” ได้บัญญัติให้หน่วยงานของรัฐต้องดำเนินการจัดทำข้อมูล รายละเอียดค่าใช้จ่ายเกี่ยวกับการจัดซื้อจัดจ้าง โดยเฉพาะเรื่องราคากลางและคำนวณราคากลางไว้ในระบบข้อมูล อิเล็กทรอนิกส์ ในการจัดซื้อจัดจ้าง 7 ประเภท ไม่ว่าการจัดซื้อจัดจ้างของหน่วยงานของรัฐดังกล่าวจะเป็นการ จัดซื้อจัดจ้างด้วยเงินงบประมาณ เงินกู้ เงินช่วยเหลือ เงินรายได้หรือเงินอื่นใดของหน่วยงานของรัฐก็ตาม เพื่อให้ ประชาชนสามารถเข้าตรวจสอบได้

องค์การบริหารส่วนตำบลศรีราษฎร์ จะดำเนินการจัดจ้างโครงการก่อสร้างอาคารอเนกประสงค์ ขนาด กว้าง 7.00 เมตร ยาว 16.00 เมตร สูง 3.00 เมตร พร้อมป้ายโครงการ 1 ป้าย สถานที่ก่อสร้าง ที่ทำการองค์การบริหาร ส่วนตำบลศรีราษฎร์ หมู่ที่ 9 ตำบลศรีราษฎร์ อำเภอพบพระ จังหวัดตาก ตามแบบเลขที่ อบต.คร.016/2563 โดยวิธี ประกวดราคาอิเล็กทรอนิกส์ (e-bidding) และราคากลางในการจัดจ้างครั้งนี้ เป็นเงินจำนวน 885,000.- บาท (แปด แสนแปดหมื่นห้าพันบาทถ้วน) สำหรับตารางแสดงวงเงินงบประมาณที่ได้รับการจัดสรรและรายละเอียดค่าใช้จ่ายการจัดซื้อจัดจ้างปรากฏตามเอกสารแนบท้ายประกาศฉบับนี้

จึงขอประกาศให้ทราบโดยทั่วกัน

ประกาศ ณ วันที่ 24 เดือนธันวาคม พ.ศ. 2562

(นายชานน โชติคคินานต์)

นายกองค์การบริหารส่วนตำบลศรีราษฎร์



บันทึกข้อความ

ส่วนราชการ.....องค์การบริหารส่วนตำบลคีรีราษฎร์ (กองช่าง)

ที่.....ตค.75501/202.....วันที่.....24 ธันวาคม 2562

เรื่อง.....ขออนุมัติราคากลางงานก่อสร้าง.....

เรียน นายองค์การบริหารส่วนตำบลคีรีราษฎร์

เรื่องเดิม

ตามคำสั่งองค์การบริหารส่วนตำบลคีรีราษฎร์ ที่ 1888/2562 ลงวันที่ 24 ธันวาคม 2562 เรื่อง แต่งตั้งคณะกรรมการกำหนดราคากลาง โครงการก่อสร้างอาคารอเนกประสงค์ ขนาดกว้าง 7.00 เมตร ยาว 16.00 เมตร สูง 3.00 เมตร พร้อมป้ายโครงการ 1 ป้าย สถานที่ก่อสร้าง ที่ทำการองค์การบริหารส่วนตำบลคีรีราษฎร์ หมู่ที่ 9 ตำบลคีรีราษฎร์ อำเภอพบพระ จังหวัดตาก ตามแบบเลขที่ อบต.คร.016/2563 งบประมาณก่อสร้างตั้งไว้ 903,000 บาท โดยวิธีประกวดราคาอิเล็กทรอนิกส์ (e-bidding) นั้น

ข้อเท็จจริง

บัดนี้ คณะกรรมการกำหนดราคากลางได้ร่วมกันพิจารณาและคำนวณราคากลางได้ลุล่วงเรียบร้อยแล้ว คณะกรรมการจึงเห็นควรกำหนดราคากลางงานจ้าง โครงการก่อสร้างอาคารอเนกประสงค์ ขนาดกว้าง 7.00 เมตร ยาว 16.00 เมตร สูง 3.00 เมตร พร้อมป้ายโครงการ 1 ป้าย สถานที่ก่อสร้าง ที่ทำการองค์การบริหารส่วนตำบลคีรีราษฎร์ หมู่ที่ 9 ตำบลคีรีราษฎร์ อำเภอพบพระ จังหวัดตาก ตามแบบเลขที่ อบต.คร.016/2563 โดยวิธีประกวดราคาอิเล็กทรอนิกส์ (e-bidding) ราคากลางเป็นเงิน 885,000.- บาท (แปดแสนแปดหมื่นห้าพันบาทถ้วน)

ข้อพิจารณา

จึงเรียนมาเพื่อโปรดพิจารณา หากเห็นชอบขอได้โปรดอนุมัติให้ใช้ราคากลางตามที่ คณะกรรมการฯ เสนอเพื่อจะได้ดำเนินการตามระเบียบฯ ต่อไป

(ลงชื่อ) จ.อ.

ประธานกรรมการ

(สนิท ดาวงษ์)

ปลัดองค์การบริหารส่วนตำบลคีรีราษฎร์

(ลงชื่อ)

(นายชาญวิทย์ จิตชัยเจริญกุล)

นายช่างสำรวจชำนาญงาน

กรรมการ

(ลงชื่อ)

(นายบุญนาค กิตติยังกุล)

เจ้าพนักงานป้องกันฯ ปฏิบัติงาน

กรรมการ

- ทราบ

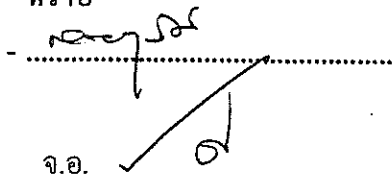

จ.อ.

(สินท ดาวงษ์)

ปลัดองค์การบริหารส่วนตำบลคีรีราษฎร์

24 ธ.ค. 62

เห็นชอบและอนุมัติราคากลาง

ไม่อนุมัติ.....



(นายชานน โชติคั่นานต์)

นายกองค์การบริหารส่วนตำบลคีรีราษฎร์

24 ธ.ค. 62

ตารางแสดงวงเงินงบประมาณที่ได้รับและรายละเอียดค่าใช้จ่ายในการจ้างก่อสร้าง

1. ชื่อโครงการ โครงการก่อสร้างอาคารอเนกประสงค์ ขนาดกว้าง 7.00 เมตร ยาว 16.00 เมตร สูง 3.00 เมตร พร้อมป้ายโครงการ 1 ป้าย สถานที่ก่อสร้าง ที่ทำการองค์การบริหารส่วนตำบลคีรีราษฎร์ หมู่ที่ 9 ตำบลคีรีราษฎร์ อำเภอพบพระ จังหวัดตาก ตามแบบเลขที่ อบต.คร.016/2563 โดยวิธีประกวดราคาอิเล็กทรอนิกส์ (e-bidding)
2. หน่วยงานเจ้าของโครงการ องค์การบริหารส่วนตำบลคีรีราษฎร์
3. วงเงินงบประมาณที่ได้รับจัดสรร 903,000.- บาท (เก้าแสนสามพันบาทถ้วน)
4. ลักษณะงานโดยสังเขป
ก่อสร้างอาคารอเนกประสงค์ ขนาดกว้าง 7.00 เมตร ยาว 16.00 เมตร สูง 3.00 เมตร พร้อมป้ายโครงการ 1 ป้าย สถานที่ก่อสร้าง ที่ทำการองค์การบริหารส่วนตำบลคีรีราษฎร์ หมู่ที่ 9 ตำบลคีรีราษฎร์ อำเภอพบพระ จังหวัดตาก ตามแบบเลขที่ อบต.คร.016/2563
5. ราคาากลางคำนวณ ณ วันที่ 24 ธันวาคม 2562
เป็นเงิน 885,000.- บาท (แปดแสนแปดหมื่นห้าพันบาทถ้วน)
6. บัญชีประมาณการราคากลาง
 - 6.1 ปร.5 จำนวน 1 แผ่น
 - 6.2 ปร.4 จำนวน 5 แผ่น
 - 6.3 แบบก่อสร้าง จำนวน 15 แผ่น
7. รายชื่อคณะกรรมการกำหนดราคากลาง

1. (ลงชื่อ) จำเอก



(สนธิ ดาวงษ์)

ประธานกรรมการกำหนดราคากลาง

ปลัดองค์การบริหารส่วนตำบลคีรีราษฎร์

2. (ลงชื่อ)



(นายชาญวิทย์ จิตชัยเจริญกุล)

นายช่างสำรวจชำนาญงาน

กรรมการกำหนดราคากลาง

3. (ลงชื่อ)



(นายบุญนาค กิตติยังกุล)

เจ้าพนักงานป้องกันฯ ปฏิบัติงาน

กรรมการกำหนดราคากลาง

สรุปผลการประมาณราคาก่อสร้าง

ส่วนราชการ

(กองช่าง) งานประมาณราคา องค์การบริหารส่วนตำบลศรีราชบุรี

โครงการ

ก่อสร้างอาคารอเนกประสงค์ ขนาดกว้าง 7.00 เมตร ยาว 16.00 เมตร สูง 3.00 เมตร พร้อมป้ายโครงการ 1 ป้าย

เข้าของโครงการ

องค์การบริหารส่วนตำบลศรีราชบุรี ประมาณราคา โดย คณะกรรมการกำหนดราคากลาง

สถานที่ก่อสร้าง

ที่ทำการองค์การบริหารส่วนตำบลศรีราชบุรี หมู่ที่ 9 ตำบลศรีราชบุรี อำเภอพนมพระ จังหวัดตาก

ประมาณการเมื่อวันที่ 24 ธันวาคม 2562

เลขที่แบบ อบต.คร.016/2563 ระยะเวลาก่อสร้าง 75 วัน

ลำดับที่	รายการ	จำนวนเงิน	Factor F	รวมค่าเป็นก่อสร้าง	หมายเหตุ
1	รวมค่าวัสดุและค่าแรงหมวดงานก่อสร้าง	626,135.09	1.3067	818,170.72	ค่า Factor F คิดจาก
2	รวมค่างานครุภัณฑ์จัดซื้อหรือสั่งซื้อและระบบโสตทัศน	53,271.03	ภาษี 7%	57,000.00	- เงินล่วงหน้าจ่าย 0 %
3	รวมค่าใช้จ่ายพิเศษตามข้อกำหนดและเงื่อนไข	10,400.68	1.000	10,400.68	- เงินประกันผลงานหัก 0 %
	รวมค่าก่อสร้างและค่าครุภัณฑ์			885,571.40	- ดอกเบี้ยเงินกู้ 6 %
	คิดเป็นค่าก่อสร้างรวม			885,000.00	- ค่าภาษีมูลค่าเพิ่ม 7 %
	ตัวหนังสือ				
					-แปดแสนแปดหมื่นห้าพันบาทถ้วน-

(เห็นชอบ)

.....

(นายชาญวิทย์ จิตชัยเจริญกุล)

นายกช่างสำรวจชำนาญงาน

(เห็นชอบ)

.....

(นายบุญผาค กิตติขันธ์กุล)

เจ้าพนักงานป้องกันและบรรเทาสาธารณภัย

(เห็นชอบ)

จ.อ.

(สหิเท ดาวงษ์)

ปลัดองค์การบริหารส่วนตำบล

(อนุมัติ)

.....

(นายชานน โขติถิตนาค)

นายกองค์การบริหารส่วนตำบลศรีราชบุรี

ใบประมาณราคาากลางค่าก่อสร้าง

โครงการ ก่อสร้างอาคารอเนกประสงค์ ขนาดกว้าง 7.00 เมตร ยาว 16.00 เมตร สูง 3.00 เมตร พร้อมป้ายโครงการ 1 ชั้น 4 แผ่นที่ 1/5
 สถานที่ก่อสร้าง สถานประกอบการบริหารส่วนตำบลศรีรามบุรี หมู่ที่ 9 ตำบลศรีรามบุรี อำเภอพบพระ จังหวัดตาก

ประมาณการเมื่อวันที่ 24 ธันวาคม 2562 ประเภทราคาโดย คณะกรรมการกำหนดราคากลาง เลขที่แบบ อบต.คร.016/2563

ลำดับที่	รายการ	จำนวน	หน่วย	ค่าวัสดุสิ่งของ		ค่าแรงงาน		ราคาวัสดุ+ค่าแรง (บาท)	หมายเหตุ
				ราคา/หน่วย	จำนวนเงิน	ค่าแรง/หน่วย	จำนวนเงิน		
ส่วนที่ 1 ค่าวัสดุและค่าแรงหมวดงานก่อสร้าง (ทุน)									
1	กลุ่มงานที่ 1								
	1.1 งานโครงสร้าง								
	1.1.1 งานดินถมปรับพื้นที่ภายนอกอาคาร	200.00	ลบ.ม.	157.00	-	-	31,400.00	31,400.00	พร้อมเกลี่ย
	1.1.2 งานดินถมพื้นที่+ภายในอาคาร	40.28	ลบ.ม.	157.00	-	-	6,323.96	6,323.96	
	1.1.3 งานดินลูกรังถมดิน	23.60	ลบ.ม.	-	-	148.00	3,492.80	3,492.80	
	1.1.4 ทราดยหยาบรองกันหลุมฐานราก+รองพื้นคอนกรีตพื้น	11.26	ลบ.ม.	250.00	2,815.00	91.00	1,024.66	3,839.66	
	1.1.5 คอนกรีตหยาบรองกันหลุมฐานราก (1:3:5)	0.74	ลบ.ม.	1,116.68	826.34	398.00	294.52	1,120.86	
	1.1.6 งานแบบหล่อคอนกรีต	91.31	ตร.ม.	-	-	133.00	12,144.23	12,144.23	
	- ไม้แบบ คิด 60%	54.78	ลบ.ฟ.	620.00	33,963.60	-	-	33,963.60	
	- ไม้ค้ำ	16.43	ลบ.ฟ.	514.02	8,445.34	-	-	8,445.34	
	- ตะปู	22.82	กก.	38.32	874.46	-	-	874.46	
	1.1.7 งานเหล็กเสริมคอนกรีต								
	- เหล็กเส้นกลมผิวเรียบ SR 24 Ø 6 มม.	0.123	ตัน	22,666.83	2,788.02	4,100.00	504.30	3,292.32	
	- เหล็กเส้นกลมผิวขี้ด SD 30 Ø 12 มม.	0.810	ตัน	21,653.27	17,539.14	3,300.00	2,673.00	20,212.14	
	- ลวดผูกเหล็ก	27.99	กก.	39.25	1,098.60	-	-	1,098.60	
	- ตะแกรงลวดรูป Ø 4 mm. @ 0.20 ม.	165.60	ตร.ม.	26.50	4,388.40	5.00	828.00	5,216.40	
	1.1.8 งานคอนกรีตชนิด 1:2:4	20.71	ลบ.ม.	1,263.64	26,169.98	498.00	10,313.58	36,483.56	
	1.1.9 งานโครงหลังคาเหล็ก								
	- เหล็กรูปตัวซี ขนาด 100x50x20x2.3 มม.	78.00	ฟ่อน	712.15	55,547.70	-	-	55,547.70	
	- ท่อเหล็กจัตุรัส ขนาด 1 1/2"x1 1/2"x2.0 มม.	2.00	ฟ่อน	417.29	834.58	-	-	834.58	
	รวมยอดยกไป				155,291.16		68,999.05	224,290.21	

ใบประมาณราคากลางค่าก่อสร้าง

โครงการ ก่อสร้างอาคารอเนกประสงค์ ขนาดกว้าง 7.00 เมตร ยาว 16.00 เมตร สูง 3.00 เมตร พร้อมป้ายโครงการ 1 ไร่เศษ แผ่นที่ 2/5
 สถานที่ก่อสร้าง สถานีการบริการส่วนตำบลศรีราชบุรี หมู่ที่ 9 ตำบลศรีราชบุรี อำเภอพบพระ จังหวัดตาก

ประมาณการเมื่อวันที่ 24 ธันวาคม 2562 เลขที่แบบ อบต.คร.016/2563

ลำดับที่	รายการ	จำนวน	หน่วย	ค่าวัสดุสิ่งของ		ค่าแรงงาน		ราคาวัสดุ+ค่าแรง (บาท)	หมายเหตุ
				ราคา/หน่วย	จำนวนเงิน	ค่าแรง/หน่วย	จำนวนเงิน		
	รวมยอดยกมา				155,291.16			68,999.05	224,290.21
	ท่อเหล็กเคลือบสังกะสี BSM Ø 2"x3.65mm.	2.00	ท่อน	2,355.14	4,710.28	-	-	-	4,710.28
	- เชื่อมประกอบโครงหลังคา	1,927.80	กก.	-	-	10.00	19,278.00	19,278.00	
	- ทาสีโครงหลังคาเหล็ก	228.72	ตร.ม.	35.00	8,005.20	35.00	8,005.20	16,010.40	
	รวมงานโครงสร้าง				168,006.64			264,288.89	
	1.2 งานสถาปัตยกรรม								
	1.2.1 งานหลังคาปูนกระเบื้องสามลอน								
	- ค่าแรงแรงมุงกระเบื้องสามลอน	206.20	ตร.ม.	-	-	45.00	9,279.00	9,279.00	
	- กระเบื้องสามลอนสี ขนาด 0.5x1.20 ม.	507.00	แผ่น	63.00	31,941.00	-	-	31,941.00	
	- ครอบสันกระเบื้องสามลอนสี	43.00	แผ่น	79.00	3,397.00	-	-	3,397.00	
	- สกวยึดกระเบื้อง	593.00	ตัว	1.95	1,156.35	-	-	1,156.35	
	- ไม้เชิงชายสำเร็จรูป 8" กว้าง 6"	42.00	ม.	97.00	4,074.00	73.00	3,066.00	7,140.00	
	1.2.2 งานผนังไม้สำเร็จรูป								
	- ผนังไม้สำเร็จรูป 6" ดับเกล็ด	11.94	ตร.ม.	336.31	4,015.54	127.00	1,516.38	5,531.92	
	1.2.3 งานผนังก่อด้วยวัสดุก่อ								
	- ผนังก่อคอนกรีตบล็อก	98.41	ตร.ม.	90.00	8,856.90	80.00	7,872.80	16,729.70	
	- งานเสาเอ็นและเอ็นทับหลัง คสล.	98.25	ม.	148.55	14,595.04	62.00	6,091.50	20,686.54	
	1.2.4 งานตกแต่งผิวพื้น-ผนัง								
	- ผนังฉาบปูนเรียบ	226.28	ตร.ม.	43.37	9,813.76	82.00	18,554.96	28,368.72	
	- ฉาบปูนโครงสร้าง	14.40	ตร.ม.	43.37	624.53	100.00	1,440.00	2,064.53	
	- พ.2 ผิวปูนกระเบื้องแกรนิตโต้ ชนิดเรียบ 0.60x0.60 ม.	110.86	ตร.ม.	182.00	20,176.52	222.00	24,610.92	44,787.44	
	รวมยอดยกไป				98,650.64		72,431.56	171,082.20	

ใบประมาณราคากลางค่าก่อสร้าง

โครงการ ก่อสร้างอาคารอเนกประสงค์ ขนาดกว้าง 7.00 เมตร ยาว 16.00 เมตร สูง 3.00 เมตร พร้อมป้ายโครงการ 1 ชั้น 5/5
 สถานที่ก่อสร้าง ที่ทำการองค์การบริหารส่วนตำบลศรีราชา หมู่ที่ 9 ตำบลศรีราชา อำเภอพนมพระ จังหวัดตาก

ประมาณการเมื่อวันที่ 24 ธันวาคม 2562 เลขที่แบบ อบต.คร.016/2563

ลำดับที่	รายการ	จำนวน	หน่วย	ค่าวัสดุสิ่งของ		ค่าแรง/หน่วย		จำนวนเงิน	ค่าแรงงาน		ราคารวมวัสดุ+ค่าแรง (บาท)	หมายเหตุ
				ราคา/หน่วย	จำนวนเงิน	ค่าแรง/หน่วย	จำนวนเงิน					
	รวมยอดยกมา				98,650.64				72,431.56		171,082.20	
1.2.5	งานประตู-หน้าต่าง ช่องแสง											
	- ป.1	1.00	ชุด	6,500.00	6,500.00	-	-	-	-	-	6,500.00	
	- ป.2	1.00	ชุด	17,036.00	17,036.00	-	-	-	-	-	17,036.00	
	- น.1	6.00	ชุด	6,500.00	39,000.00	-	-	-	-	-	39,000.00	
	- น.2	1.00	ชุด	3,900.00	3,900.00	-	-	-	-	-	3,900.00	
	- บานมุงลาด น.1	6.00	ชุด	600.00	3,600.00	-	-	-	-	-	3,600.00	
	- บานมุงลาด น.1	1.00	ชุด	300.00	300.00	-	-	-	-	-	300.00	
	- เหล็กตัด น.1	6.00	ชุด	2,600.00	15,600.00	-	-	-	-	-	15,600.00	
	- เหล็กตัด น.2	1.00	ชุด	1,300.00	1,300.00	-	-	-	-	-	1,300.00	
1.2.6	งานฝ้าเพดานและเพดาน											
	- ฝ้าเพดานเย็บตะมอรับเรียบ หน้า 9 มม.	110.10	ตร.ม.	250.00	27,525.00	-	-	-	-	-	27,525.00	
	พร้อมโครงคร่าวเหล็กอาบสังกะสี											
1.2.7	งานสี											
	- ทาสีน้ำพลาสติก	240.68	ตร.ม.	45.58	10,970.19	30.00	7,220.40	-	-	-	18,190.59	
	รวมงานสถาปัตยกรรม				224,381.83		79,651.96				304,033.79	
1.3	งานระบบไฟฟ้าและสื่อสารในอาคาร											
1.3.1	กล่องควบคุมวงจร(ตู้เมนสวิตช์)	2.00	ชุด	1,200.00	2,400.00	200.00	400.00	-	-	-	2,800.00	
1.3.2	สายไฟฟ้า											
	- VAF 2x1.5 ตร.มม.	100.00	ม.	15.00	1,500.00	11.00	1,100.00	-	-	-	2,600.00	
	- VAF 2x2.5+G1.5 ตร.มม.	100.00	ม.	35.00	3,500.00	14.00	1,400.00	-	-	-	4,900.00	
	รวมยอดยกไป				7,400.00		2,900.00				10,300.00	

ใบประมาณราคากลางค่าก่อสร้าง

โครงการ ก่อสร้างอาคารอเนกประสงค์ ขนาดกว้าง 7.00 เมตร ยาว 16.00 เมตร สูง 3.00 เมตร พร้อมป้ายโครงการ 1 ไร่เศษ แผนที่ 4/5
 สถานที่ก่อสร้าง ตำบลท่ากระดาน อำเภอเมืองราชบุรี จังหวัดราชบุรี
 งบประมาณเมื่อวันที่ 24 ธันวาคม 2562 ที่ทำการองค์การบริหารส่วนตำบลศรีราชบุรี หมู่ที่ 9 ตำบลศรีราชบุรี อำเภอพบพระ จังหวัดตาก

ประมาณการโดย คณะกรรมการกำหนดราคากลาง เลขที่แบบ อบต.คร.016/2563

ลำดับที่	รายการ	จำนวน	หน่วย	ค่าวัสดุสิ่งของ		ค่าแรงงาน		ราคาวัสดุ+ค่าแรง (บาท)	หมายเหตุ
				ราคา/หน่วย	จำนวนเงิน	ค่าแรง/หน่วย	จำนวนเงิน		
	รวมยอดยกมา				7,400.00		2,900.00	10,300.00	
	- THW 2x6 ตร.มม.	30.00	ม.	50.00	1,500.00	15.00	450.00	1,950.00	
	- แผงกราวลงดิน	1.00	ชุด	120.00	120.00	-	-	120.00	
	1.3 ดวางไฟฟ้า								
	- โคมไฟหลอดฟลูออเรสเซนต์ 1x36 วัตต์	1.00	ชุด	180.00	180.00	115.00	115.00	295.00	
	- โคมไฟหลอดฟลูออเรสเซนต์ 2x36 วัตต์ (ชนิดก้างปลา)	8.00	ชุด	900.00	7,200.00	135.00	1,080.00	8,280.00	
	1.3.4 สวิตช์และเต้ารับไฟฟ้า								
	- สวิตช์ขั้วเดี่ยว	9.00	ชุด	34.11	306.99	80.00	720.00	1,026.99	
	- เต้ารับคู่มีสายดิน	11.00	ชุด	68.22	750.42	90.00	990.00	1,740.42	
	รวมงานระบบไฟฟ้าและสื่อสาร				17,457.41		6,255.00	23,712.41	
2	รวมกลุ่มงานที่ 1 (1.1+1.2+1.3)				409,845.88		182,189.21	592,035.09	
	กลุ่มงานที่ 2								
	2.1 งานประสาทรบบไฟฟ้า								
	- THWA 50 ตร.มม.	600.00	ม.	25.00	15,000.00	23.00	13,800.00	28,800.00	
	- แร็กพร้อมลูกถ้วย 4 ช่อง	6.00	ชุด	250.00	1,500.00	-	-	1,500.00	
	- เสไฟฟ้า สูง 9.00 ม.	1.00	ต้น	2,800.00	2,800.00	1,000.00	1,000.00	3,800.00	
	รวมกลุ่มงานที่ 2				19,300.00		14,800.00	34,100.00	
	รวมค่าวัสดุและค่าแรงหมวดงานก่อสร้าง (รวม)				429,145.88		196,989.21	626,135.09	

ใบประมาณราคาากลางค่าก่อสร้าง

โครงการ ก่อสร้างอาคารอเนกประสงค์ ขนาดกว้าง 7.00 เมตร ยาว 16.00 เมตร สูง 3.00 เมตร พร้อมป้ายโครงการ 1 ชั้น 5/5
 สถานที่ก่อสร้าง สถานะที่ก่อสร้าง 24 ธันวาคม 2562 ที่ทำการองค์การบริหารส่วนตำบลศรีราชบุรี หมู่ที่ 9 ตำบลศรีราชบุรี อำเภอพบพระ จังหวัดตาก

ประมาณการเมื่อวันที่ 24 ธันวาคม 2562 ประมาณราคาโดย คณะกรรมการกำหนดราคากลาง

เลขที่แบบ อบต.คร.016/2563

ลำดับที่	รายการ	จำนวน	หน่วย	ค่าวัสดุสิ่งของ		ค่าแรง/หน่วย		จำนวนเงิน	รวมค่าจ้าง	หมายเหตุ
				ราคา/หน่วย	จำนวนเงิน	ค่าแรง/หน่วย	จำนวนเงิน			
ส่วนที่ 2 หมวดงานครุภัณฑ์จัดซื้อหรือสั่งซื้อและระบบโสตทัศน (ราคาผู้ผลิตหรือตัวแทนจำหน่ายซึ่งยังไม่รวมค่าภาษี)										
1	งานครุภัณฑ์ลอยตัว	-	-	-	-	-	-	-	-	-
	- เครื่องปรับอากาศ ขนาด 50,000 BTU	1.00	เครื่อง	53,271.03	53,271.03	-	-	-	53,271.03	
2	งานครุภัณฑ์ประกอบชิ้นส่วนโดยไม่มีผลกระทบต่อบางส่วนอื่นๆ	-	-	-	-	-	-	-	-	-
3	งานครุภัณฑ์ติดตั้งโดยมีผลกระทบต่อบางส่วนอื่นๆ	-	-	-	-	-	-	-	-	-
	รวมค่าจ้างครุภัณฑ์จัดซื้อหรือสั่งซื้อและระบบโสตทัศน								53,271.03	

ส่วนที่ 3 หมวดค่าใช้จ่ายพิเศษตามข้อกำหนดและเงื่อนไข (ราคาเหมารวม)

1	ค่าลำเลียงวัสดุจากแหล่งเหมืองจากอยู่ที่ห่างไกล									
	- ค่าลำเลียงทรายจากแหล่ง 41 กม.	27.94	ลบ.ม.	-	-	138.66	138.66	3,874.16	3,874.16	
	- ค่าลำเลียงทรายละเอียดจากแหล่ง 41 กม.	9.63	ลบ.ม.	-	-	138.66	138.66	1,335.30	1,335.30	
	- ค่าลำเลียงหินจากแหล่ง 61 กม.	25.27	ลบ.ม.	-	-	205.43	205.43	5,191.22	5,191.22	
	รวมค่าใช้จ่ายพิเศษตามข้อกำหนดและเงื่อนไข (ถ้ามี)							10,400.68	10,400.68	

แบบ

ก่อสร้าง อาคารอเนกประสงค์
ที่ทำการองค์การบริหารส่วนตำบลศรีราษฎร์
หมู่ที่ 9 ตำบลศรีราษฎร์ อำเภอพบพระ
จังหวัดตาก

ออกแบบ/ตรวจสอบ/รับรอง



(นายสถิต เกียรติศรีวิ)

วิศวกรโครงสร้าง (สย.๖๘๘๗๗)

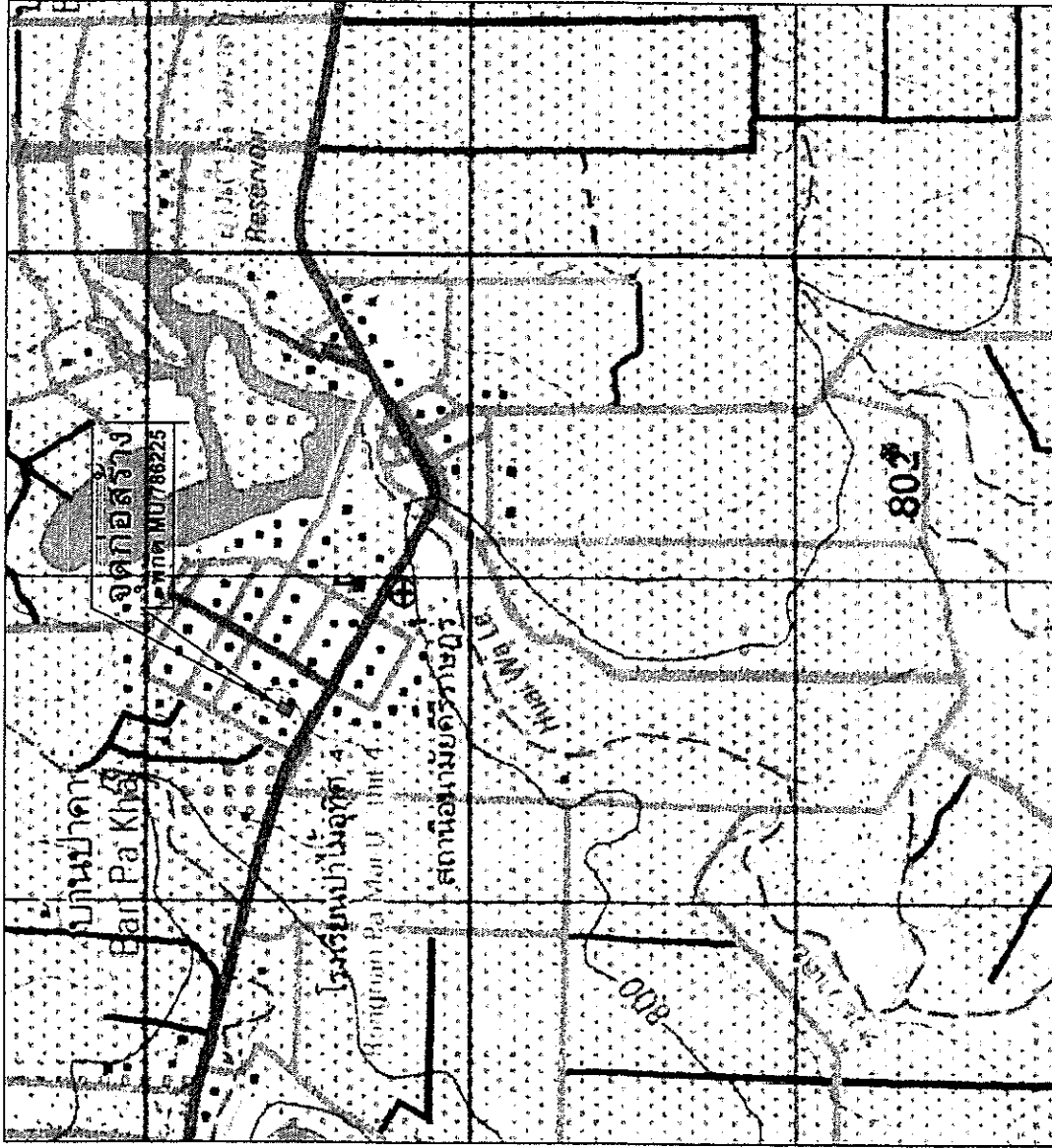

ออกแบบ/ตรวจสอบ/รับรอง

(Signature)

(นายสกล เกียรติทวี)

วิศวกรโครงสร้าง (สช.๒๕๓๓๓)

โครงการ ก่อสร้างอาคารอเนกประสงค์ ขนาดกว้าง 7.00 เมตร ยาว 16.00 เมตร สูง 3.00 เมตร พร้อมป้าย โครงการ 1 ฝ่าย



องค์การบริหารส่วนตำบลศรีราษฎร์

แบบ	โครงการก่อสร้างอาคารอเนกประสงค์ ที่ทำการองค์การบริหารส่วนตำบลศรีราษฎร์ หมู่ที่ 9 ตำบลศรีราษฎร์ อำเภอหนองพระ จังหวัดตาก	อำเภอหนองพระ	ผู้ว่าราชการ จังหวัดตาก
แสดงแบบ	ผังโครงการ	เห็นชอบ	นายชานนท์ แสงท้าว
ใช้แทนแผนที่	เลขที่แบบขออน.จร.016/2563	เห็นชอบ	นายบุญบาท กิตติชัยกุล
		อนุมัติ	นายชาตวิทย์ จิตชัยเจริญกุล
		แผ่นที่ 1	จ.อ.สมนึก คาวงษ์
			นายชานนท์ ไชยดีกนิมาต์
			ว.ศร. 10/7/62

รายการประกอบแบบก่อสร้างอาคารอเนกประสงค์

1. การวางผังและระดับ

- ผู้รับจ้างจะต้องทำการวางผังระดับมาตรฐานให้ถูกต้องเรียบร้อยก่อนดำเนินการก่อสร้าง

2. งานโครงสร้าง ค.ส.ล.

2.1 คอนกรีตให้ใช้ คอนกรีตอัดตัวส่วน 1:2:4

2.2 เหล็กเสริมคอนกรีต

- ขนาด 6 มม. และขนาด 9 มม. ให้ใช้เหล็กเส้นกลม SR-24(fy=2400ksc)

- ขนาด 12 มม. ขึ้นไป ให้ใช้เหล็กข้อจ้อย SD-30(fy=30000ksc)

2.3 เหล็กปูพรม ที่จะนำมาใช้ต้องมีคุณสมบัติดังต่อไปนี้

- ใช้เหล็กที่มีคุณสมบัติเป็นไปตามมาตรฐาน ASTM-A36 หรือเทียบเท่า

- การต่อเชื่อมให้ทำการเชื่อมด้วยถ่านไฟฟ้า (Arc Welding) โดยรอบทุกจุด

- เหล็กที่จะนำมาใช้ต้องปราศจากสนิมขุม ไม่มีดงหรือเสี้ยนรูป

- ให้ทดสอบสัณนิษประบท Lead Oxide 1 ชั้น และทดสอบน้ำมันเคลือบหน้า 1 ชั้น

3. งานสถาปัตยกรรม

3.1 งานพื้น

- พ. พื้น ค.ส.ล. ผิวปูกระเบื้องแกรนิตโต้ ชนิดเรียบ 0.60 x 0.60 ม.

3.2 งานผนัง

- F1. ผนังทั่วไปก่อคอนกรีตบล็อกทาบเรียบ ขนาด 0.19x0.39x0.07 ม. ต้องพรมน้ำให้ชุ่มก่อนก่อ

- F2. ผนังไม้สำเร็จรูป 6" ติดกับเหล็ก

- การก่อชนคาน เสา หรือเอ็น คสล. ต้องเสียบเหล็ก 6 มม. ทุกระยะไม่เกิน 40 ซม. โดยยื่นออกมา 25 ซม.

และฝังในเสา 5 ซม. , คาน 10 ซม.

3.3 งานหลังคา

- โครงหลังคา ตามที่กำหนดให้เป็นแบบ

- วัสดุหลังคา กระเบื้องสามลอนตี ขนาด 0.50 x 1.20 ม.หนา 5 มม. ระยะห่างแป @ 1.00 ม.

3.4 งานฝ้า

- ฝ้าเพดานใช้บอร์ดฝ้าเรียบ หนา 9 มม. โครงสร้างเหล็กอบสังกะสี

3.5 งานประตู-หน้าต่าง

- รายละเอียดตามที่ระบุในแบบขยายประตู-หน้าต่าง

3.6 งานสี

- งานสีทาภายนอก

สีทาผนังปูนใช้สีน้ำพาสเทลชนิดทากายนอก (เช็ดล้างได้)

สีทาเหล็กและไม้ ใช้สีน้ำมัน

- งานสีทากายใน

สีทาผนังปูนใช้สีน้ำพาสเทลชนิดทากายนอก (เช็ดล้างได้)

สีทาเหล็กและไม้ ใช้สีน้ำมัน

หมายเหตุ วัสดุข้างต้นสามารถเปลี่ยนแปลงได้ตามความเหมาะสมและวัสดุประจำงวดของผู้จ้าง

4. งานวิศวกรรมไฟฟ้า

- ในการติดตั้ง ผู้รับจ้างต้องปฏิบัติตามกฎระเบียบข้อบังคับของการไฟฟ้า



องค์การบริหารส่วนตำบลศรีราษฎร์

อำเภอหนองมะโมง		จังหวัดตาก	
ชื่อแบบ	เขียนแบบ	นายรชชนทร์ แสงท้าว	
โครงการก่อสร้างอาคารอเนกประสงค์ ที่ทำการส่วนราชการส่วนตำบลศรีราษฎร์ หมู่ที่ 9 ตำบลศรีราษฎร์ อำเภอหนองมะโมง จังหวัดตาก	เห็นชอบ	นายบุญมาก กิตติตั้งฤกษ์	
แสดงแบบ	ตรวจสอบ/เห็นชอบ	นายชาญวิทย์ อิศชัยเจริญกุล	
รายการประกอบแบบ	เห็นชอบ	จ.อ.ศัทธา ดวงจันทร์	
	อนุมัติ	นายชานน ไชยดีกันานต์	
ใช้แทนแผนที่	ครั้งที่แบบอบ.ต.ร.บ.ร.2563	หน้า 14	หน้า 14
	แผ่นที่ 2	วันที่ 14	เดือน 10/7/62

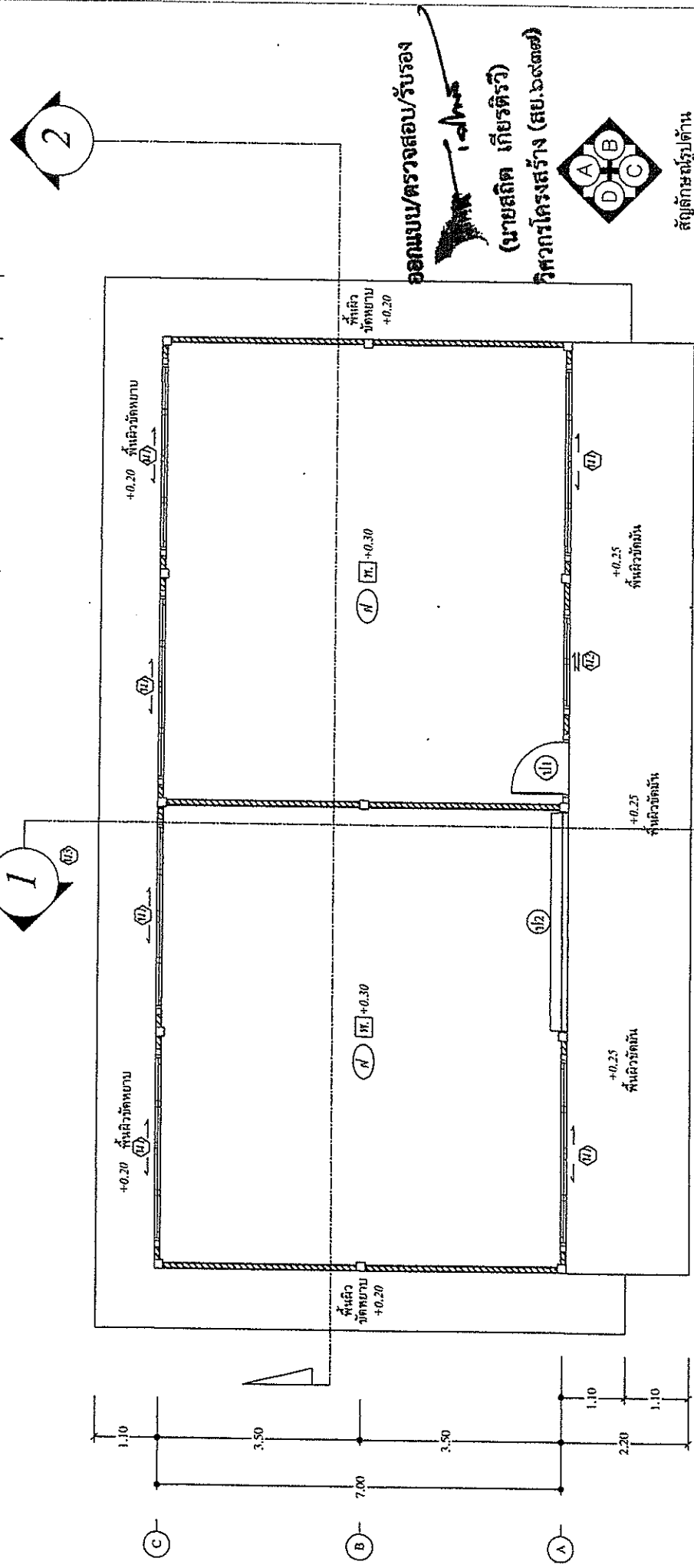
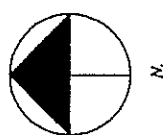
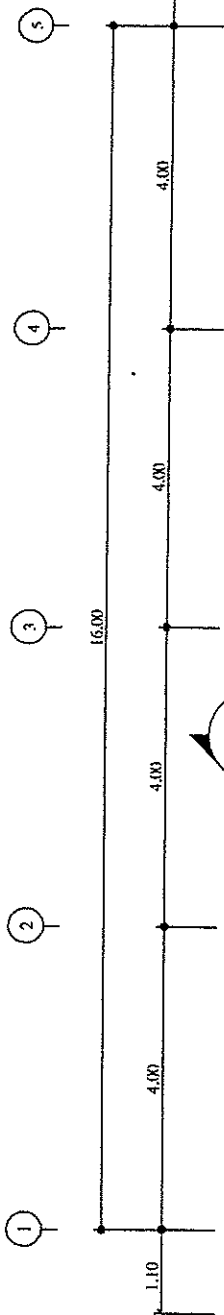

ออกแบบ/ตรวจสอบ/รับรอง
 (นายสถิต เกียรติทวี)
 วิศวกรโครงสร้าง (สถ.๖๕๓๗)
 สัญลักษณ์รูปด้าน

		องค์การบริหารส่วนตำบลศรีราษฎร์ ตำบลศรีราษฎร์ อำเภอหนองพระ จังหวัดตาก	
แบบ	โครงการก่อสร้างอาคารอเนกประสงค์ ที่ทำการองค์การบริหารส่วนตำบลศรีราษฎร์ หมู่ที่ 9 ตำบลศรีราษฎร์ อำเภอหนองพระ จังหวัดตาก	เจ้าหน้าที่จะ	นายราชนทร์ แสงทั่ว
แสดงแบบ	แปลนพื้น	เขียนแบบ	Lee K
ใช้ตามแผนที่	เลขที่แบบขออน.คร.๐1๘25๐3	เซ็นชอบ	นายบุญบาท กิตติขิงกุล
		ตรวจแบบ/เซ็นชอบ	นายศุภฤกษ์ จิตชัยเจริญกุล
		เซ็นชอบ	จ.อ.ศันท์ คำวงษ์
		อนุมัติ	นายชานน ไชยดีรัมย์
		หน้าที่	3
		วันที่	14 ม.ค. 107/62

แปลนพื้น 1:100

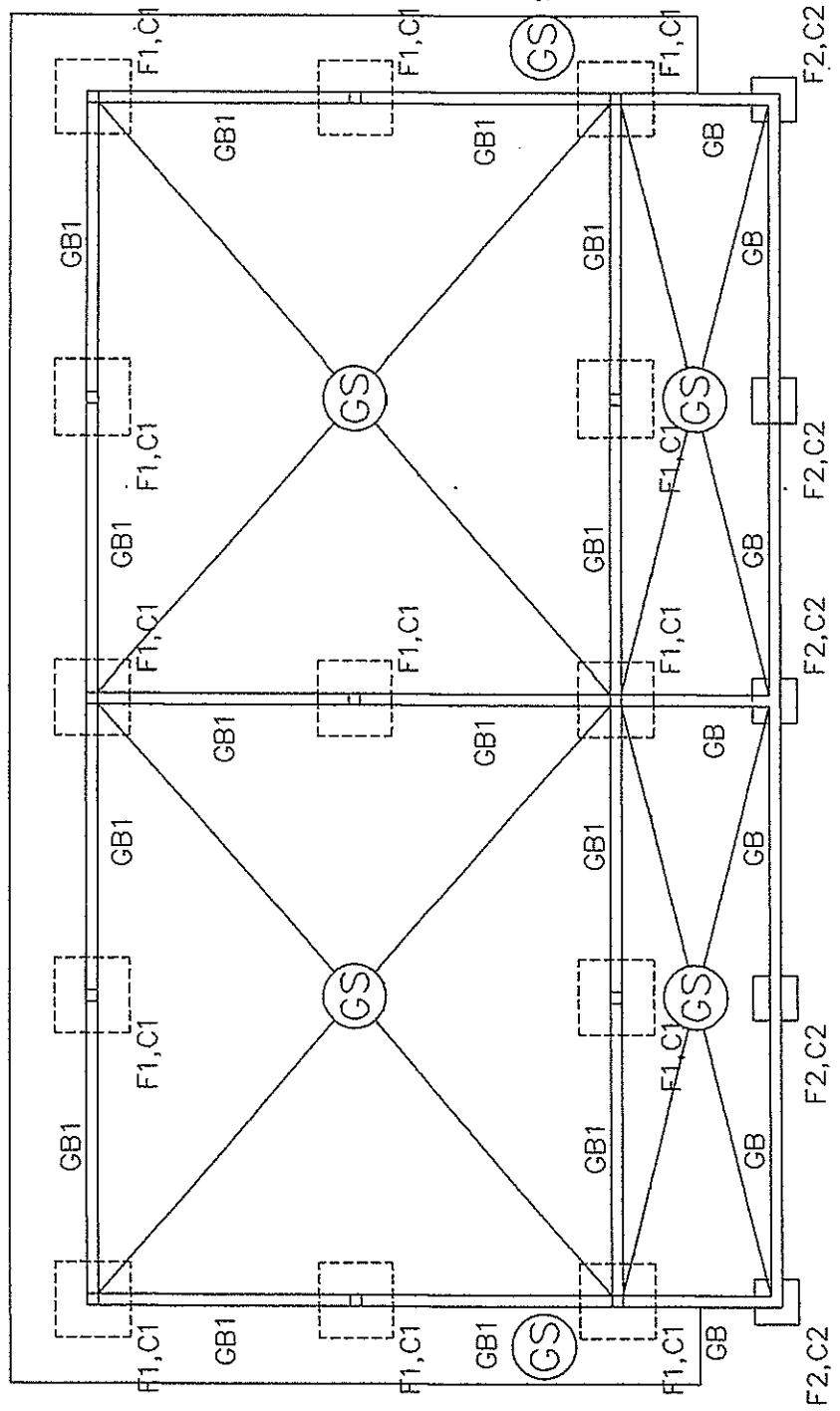
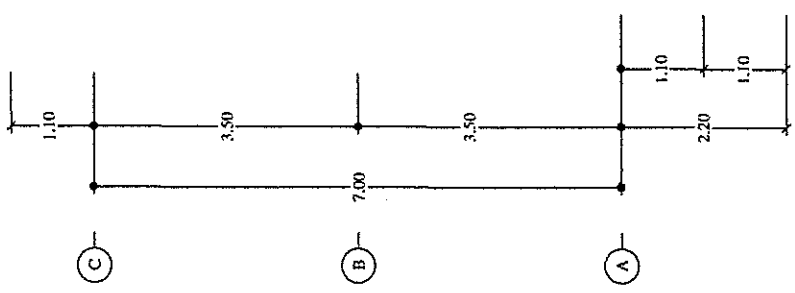
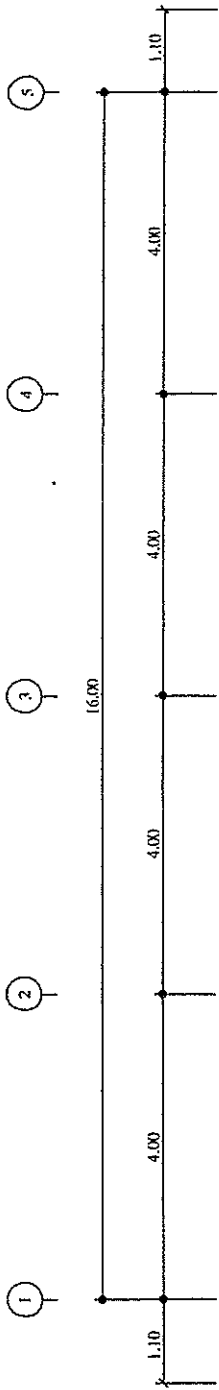

ออกแบบ/ตรวจสอบ/รับรอง
adms
 (นายสมิต เกียรติวิ)
 วิศวกรโครงสร้าง (ตย.๖๕๗)



สัญญาจ้างรูปด้าน

แปลนฐานราก, คานคอดิน, พื้น

1:100

องค์การบริหารส่วนตำบลคีรีราษฎร์ จังหวัดตาก	
แบบ	นายราชมนตรี แสงท้าว
โครงการก่อสร้างอาคารอเนกประสงค์ ที่ทำการองค์การบริหารส่วนตำบลคีรีราษฎร์ หมู่ที่ 9 ตำบลคีรีราษฎร์ ตำบลหนองพระ จังหวัดตาก	นายบุญมาก ดิศักดิ์คุณ
แสดงแบบ	นายชาญวิทย์ จิตชัยเจริญฤกษ์
แปลนฐานราก, คานคอดิน, พื้น	จ.อ.สนิท ดวงษ์
ชื่อแบบ	นายชานน ไชยศักดิ์
ชื่อแบบ	นายชานน ไชยศักดิ์
วันที่	วันที่ 14 เดือน
วันที่	10/7/62

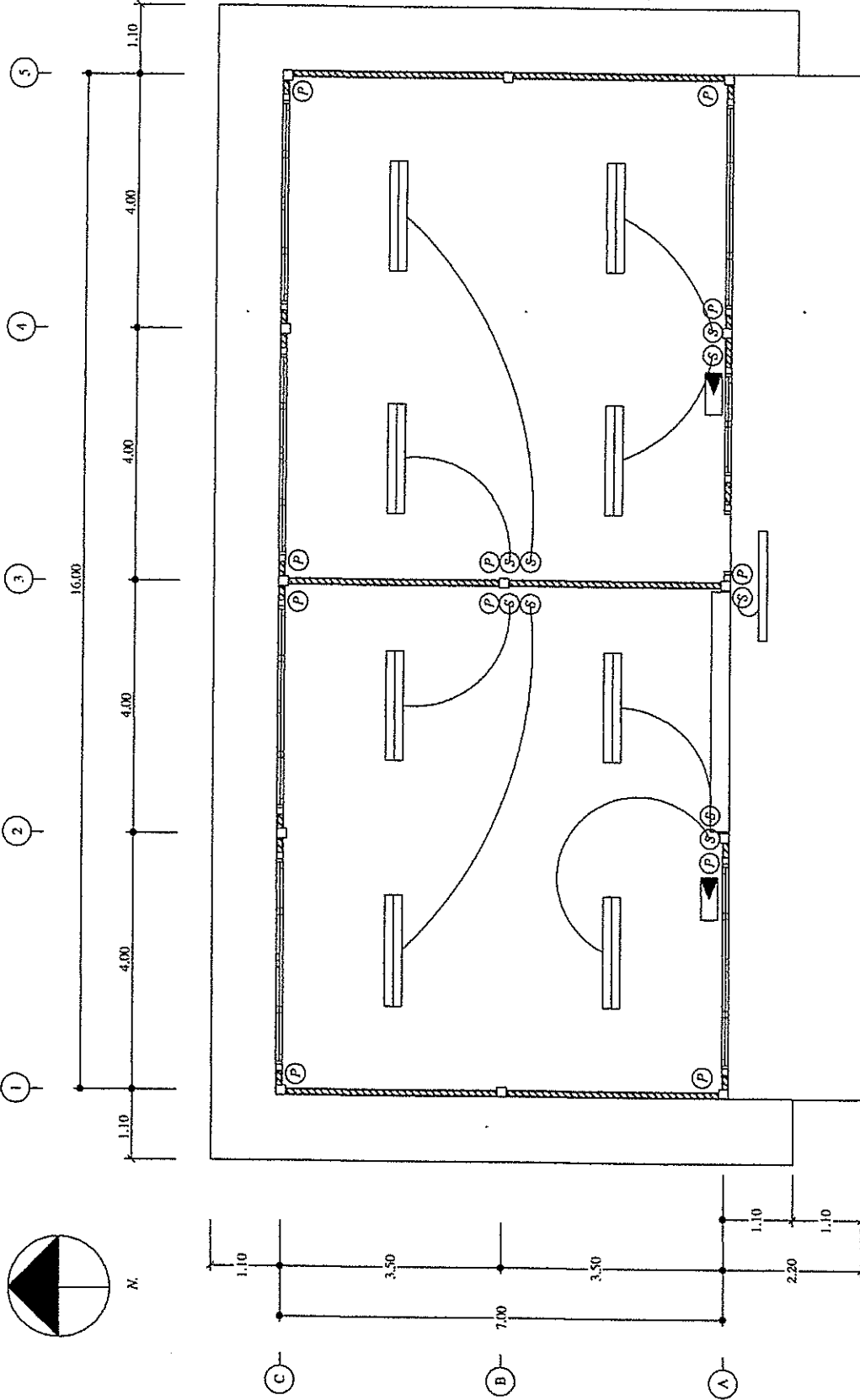
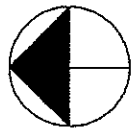

ออกแบบ/ตรวจสอบ/รับรอง
Calhoun
 (นายสถิต เกียรติวี)
 วิศวกรโครงสร้าง (สย.๖๙๓๓๓)



สัญลักษณ์รูปด้าน

แปลนไฟฟ้า

1:100

สัญลักษณ์

แสงควบคุมไฟฟ้า

โคมไฟหลอดฟลูออโรสสารชนิดหลอดยาว ขนาด 2x36 วัตต์

โคมไฟหลอดฟลูออโรสสารชนิดหลอดสั้น ขนาด 1x36 วัตต์

โคมไฟหลอดฟลูออโรสสารชนิดหลอดสั้น ขนาด 1x18 วัตต์

		องค์การบริหารส่วนตำบลศรีราษฎร์ จังหวัดตาก	
		ศึกษารายละเอียด	นายราชมนตรี แสงท้าว
โครงการก่อสร้างอาคารอเนกประสงค์ ที่ทำการองค์การบริหารส่วนตำบลศรีราษฎร์ หมู่ที่ 9 ตำบลศรีราษฎร์ อำเภอพบพระ จังหวัดตาก	ศึกษารายละเอียด	นายบุญมาก กิตติดีวงศ์	นายราชวุฒิ ขันชัยเจริญกุล
แปลนไฟฟ้า	อนุมัติ	จ.อ.ศรนิภา ศววงษ์	นายชานน โชติศักดิ์งามศรี
ใช้ตามแผนที่	เลขที่แบบขอตน.กร.๐๑๖๘๖๐๓	หน้าที่ 6	วันที่ 14 มิถุนายน 2562

(เฉพาะงานนี้)
 วิศวกรช่างเขียน 104. 2504/ คัดส่งจากที่ 1.20 ม. (เฉพาะที่คำนวณความสูงเป็นอย่างไร)
 นักร้อง 1.54. 2504/ อนุมัติแบบให้ใช้จากแบบและขออนุมัติและขออนุมัติจากที่ 1.20 เมตร
 (เฉพาะวันที่กำหนดความสูงเป็นอย่างไร)

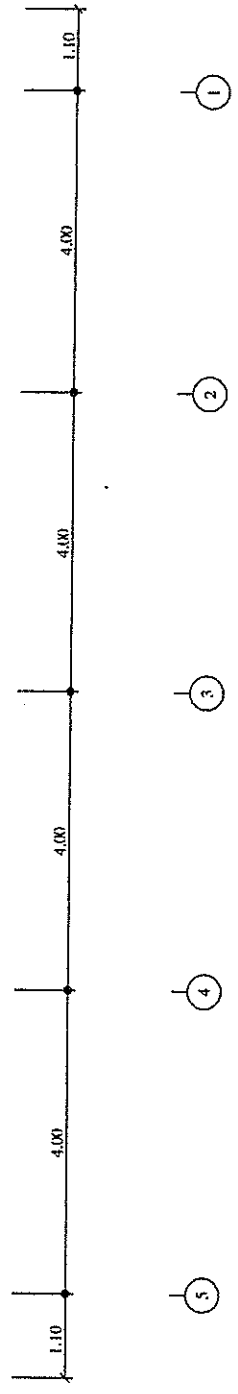
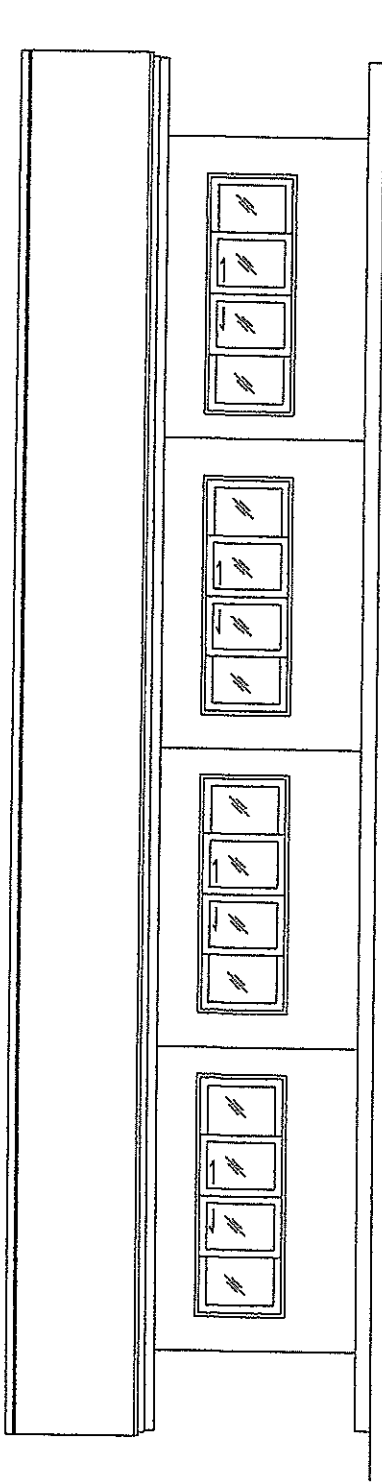

รูปด้าน C

1:100

		องค์การบริหารส่วนตำบลคีรีราษฎร์ จังหวัดตาก	
หน่วยงาน โครงการก่อสร้างอาคารอเนกประสงค์ ที่ทำการองค์การบริหารส่วนตำบลคีรีราษฎร์ หมู่ที่ ๑ ตำบลคีรีราษฎร์ อำเภอหนองหระ จังหวัดตาก	ชื่อแบบ พื้นขอบ ครัวแบบเบเกี้ยนขอบ พื้นขอบ อนุมัติ	วิศวกร นายชววิชย์ อิศชัยเจริญกุล จ.อ.ศปภิก ดาวงษ์ นายชานน โชติศักดิ์มานัส	นายชววิชย์ อิศชัยเจริญกุล นายชานน โชติศักดิ์มานัส 10/7/62
แสดงแบบ รูปด้าน C.	อนุมัติ 8	อนุมัติ 8	อนุมัติ 8
ใช้แทนแผนที่ เลขที่แบบอนุมัติ.ศร.0162563			

ออกแบบ/ตรวจสอบ/รับรอง

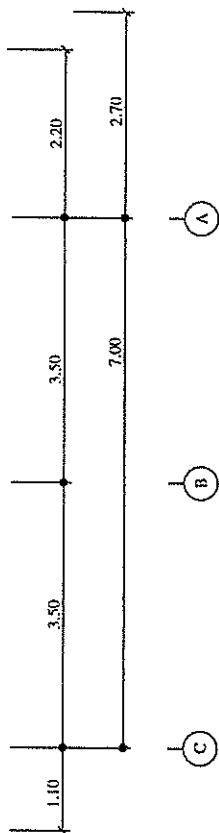
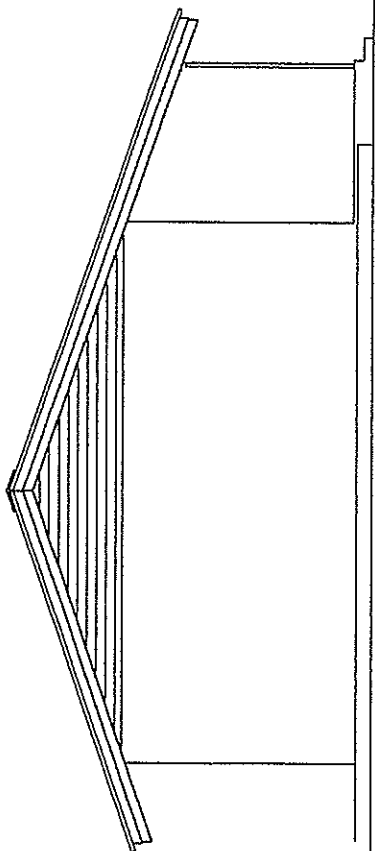
 (นายสถิต เกียรติศรีวิ)
 วิศวกรโครงสร้าง (สย.๖๙๓๓๗)

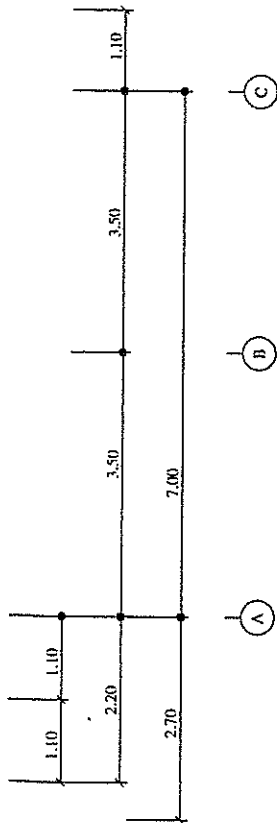
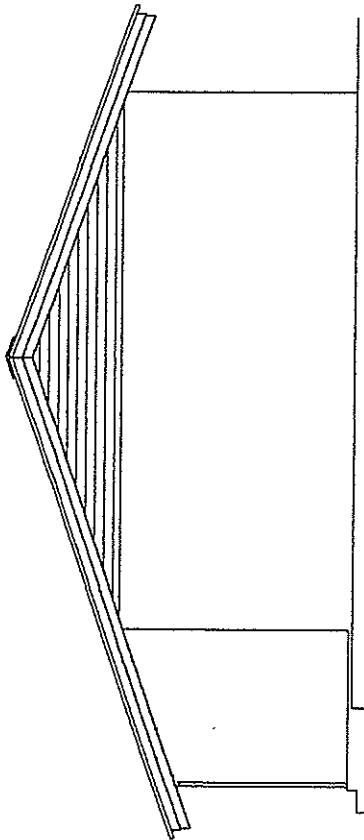

รูปด้าน B 1:100



รูปด้าน D 1:100

ออกแบบ/ตรวจสอบ/รับรอง

(Signature)

(นายสถิต เกียรติทวี)

วิศวกรโครงสร้าง (สย.๒๕๕๗)



องค์การบริหารส่วนตำบลกีรราษฎร์		จังหวัดตาก	
แบบ	อำเภอพบพระ	เขียนแบบ	นายรณชกร แสงทิว
โครงการก่อสร้างอาคารอเนกประสงค์		เก็บชอบ	นายบุญนาค กิตติขิงกุก
ที่ทำการองค์การบริหารส่วนตำบลกีรราษฎร์ หมู่ที่ 9		ตรวจสอบแบบเก็บชอบ	นายชาตวิทย์ อิดชัชเชริญุก
ตำบลกีรราษฎร์ อำเภอพบพระ จังหวัดตาก		เก็บชอบ	จ.อ.ศัทธา ทาวนีย์
แสดงแบบ	รูปด้าน B, D	อนุมัติ	นายชานน ไชยศักดิ์
ใช้แทนแผ่นที่ -	เลขที่แบบอบต.คร.0162563	แผ่นที่ 9	รังสิต 14 เดือน
			วคสป 107/62

แบบเหล็ก [100x50x20x2.3 มม. @ 1.00 ม.

เหล็กก้ำกั้น [100x50x20x2.3 มม.

เชิงชายไม้สามรูป 8" กับหลัง 6"
หลังไม้สามรูป 6" คัทกับเหล็ก

ระดับหลังคา +3.30

0.00

0.30 ระดับดินถม+0.00

1.20

ระดับฐานราก -1.20

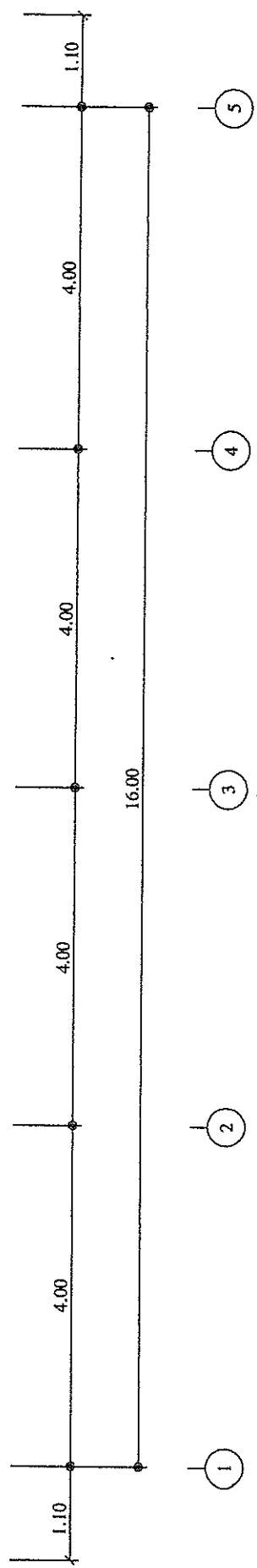
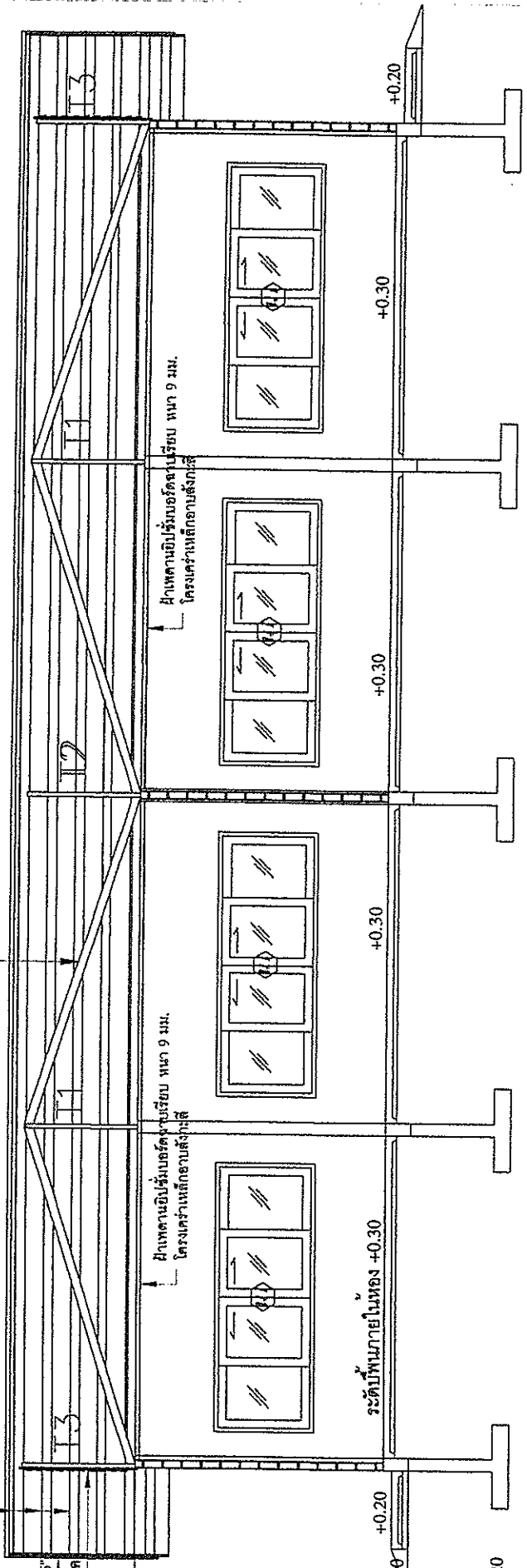

รูปตัด 2
1:75

ออกแบบ/ตรวจสอบ/รับรอง

(Signature)

(นายสถิต เกียรติศรีวิ)
วิศวกรโครงสร้าง (สย. ๕๕๕๖๖๖๖)

องค์การบริหารส่วนตำบลศรีวิราษฎร์		จังหวัดตาก	
แบบ	เขียนแบบ	นายประพนธ์ แสงแก้ว	10/7/62
โครงการก่อสร้างอาคารอเนกประสงค์ ที่ทำการองค์การบริหารส่วนตำบลศรีวิราษฎร์ หมู่ที่ ๑ ตำบลศรีวิราษฎร์ อำเภอพบพระ จังหวัดตาก	เห็นชอบ ตรวจสอบแบบเห็นชอบ เห็นชอบ อนุมัติ	นายบุญมาก กิตติขันธ์กุล นายชาญวิทย์ จิตชัยเจริญกุล จ.อ.สมิทธิ ศาตงษ์ นายชานน ไชยดีคัมภีร์	วันที่ 11 เดือน 14 ปี ๒๕๖๒
แสดงแบบ	รูปตัด 2		
ใช้แทนแผ่นที่ -	เลขที่แบบขอตรวจ ๐1๑๒563		

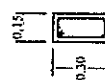
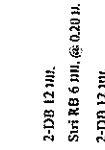
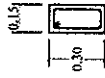
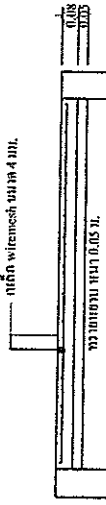
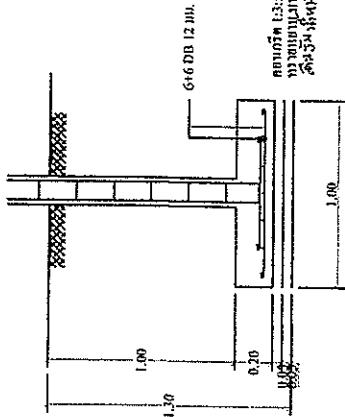
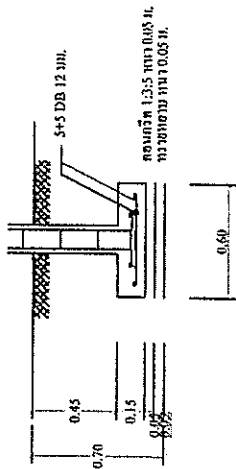
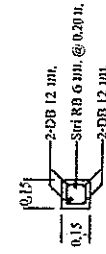
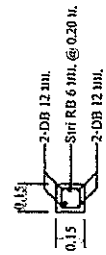

2-DB 12 มม.
1-DB 12 มม. เปรียบเทียบความแข็งแรงกับเสาข้างละ 1.50 ม.
ข้อความเสริมด้วยคาง ยาว 2.50 ม.
5-RTB 6 มม. @ 0.20 ม.
2-DB 12 มม.

คอนกรีต 1:3:5 หรือ 0.05 ม.
ขนาดของเสา 0.20 ม.
คาง 5-RTB 6 มม. ยาว 2.50 ม.

คอนกรีต 1:3:5 หรือ 0.05 ม.
ขนาดของเสา 0.20 ม.
คาง 5-RTB 6 มม. ยาว 2.50 ม.

ขยายฐานราก, เสา, คาน, ฟัน 1:40

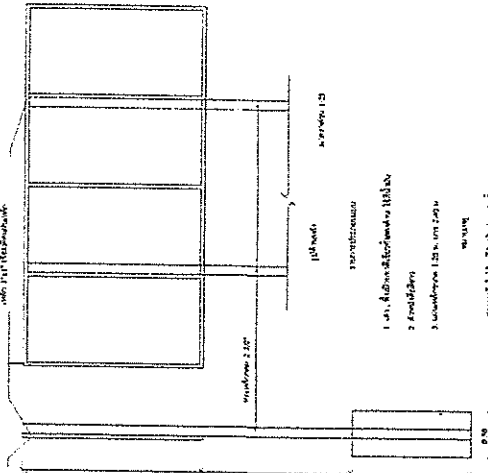
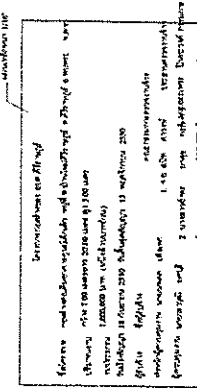
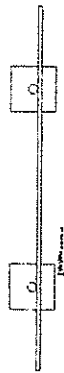

ออกแบบ/ตรวจสอบ/รับรอง
(นายสมิต เกียรติวิจิ)
วิศวกรโครงสร้าง (สย.บส๗๗)

		องค์การบริหารส่วนตำบลศรีรามบุรี จังหวัดตาก	
แบบ	โครงการก่อสร้างอาคารอเนกประสงค์ ที่ทำการองค์การบริหารส่วนตำบลศรีรามบุรี หมู่ที่ 8 ตำบลศรีรามบุรี อำเภอพบพระ จังหวัดตาก	เขียนแบบ	นายราชนนท์ แสงท้าว
แสดงแบบ	ขยายฐานราก, เสา, คาน, ฟัน, ฝ้า โครงสร้าง	เห็นชอบ	นายบุญมาก กิตติขิงกุล
ใช้แทนแผ่นที่	เลขที่แบบขอสร.0162563	ตรวจสอบแบบที่มอบ	นายชาญวิทย์ จัดตั้งเจริญกุล
		เห็นชอบ	จ.อ.สมิท ศวางษ์
		อนุมัติ	นายราชนนท์ แสงท้าว
		แผ่นที่	12
		จำนวน	14 แผ่น
		วันที่	10/7/62

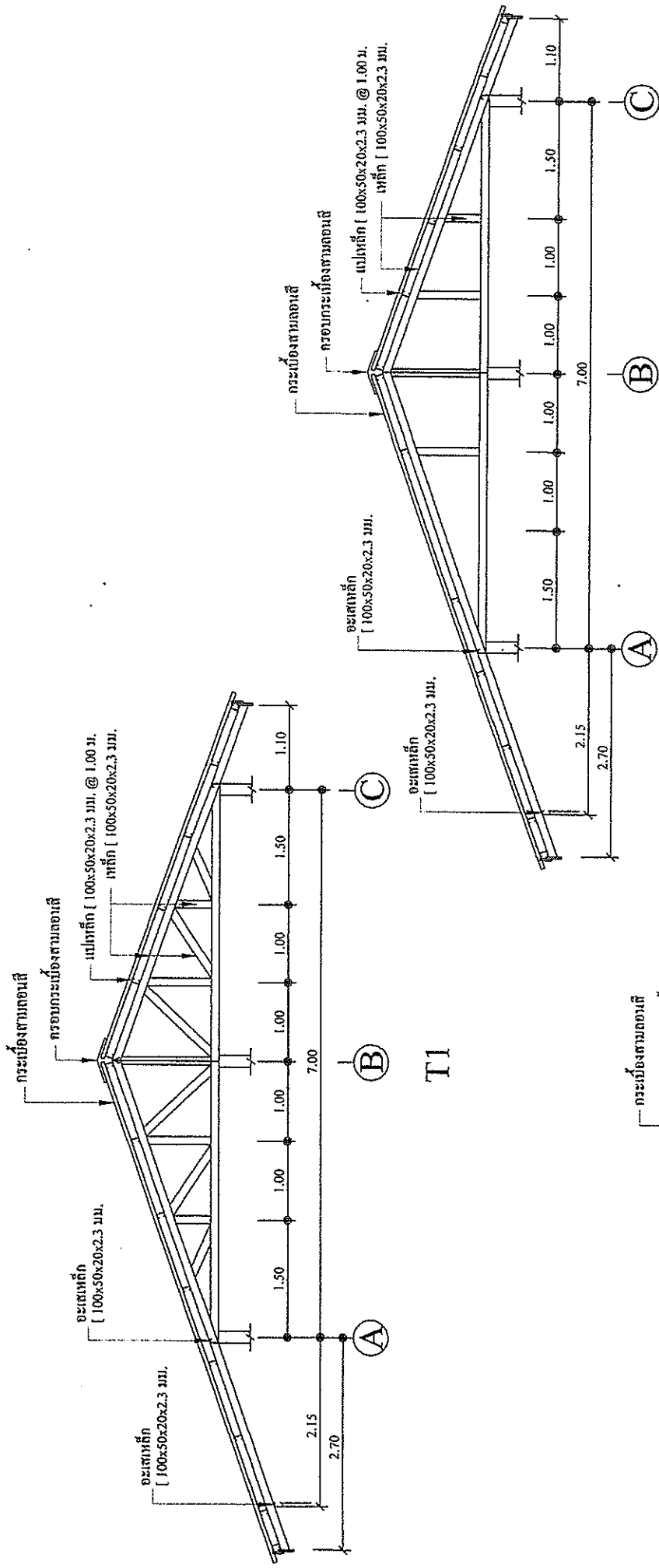

T1



T2

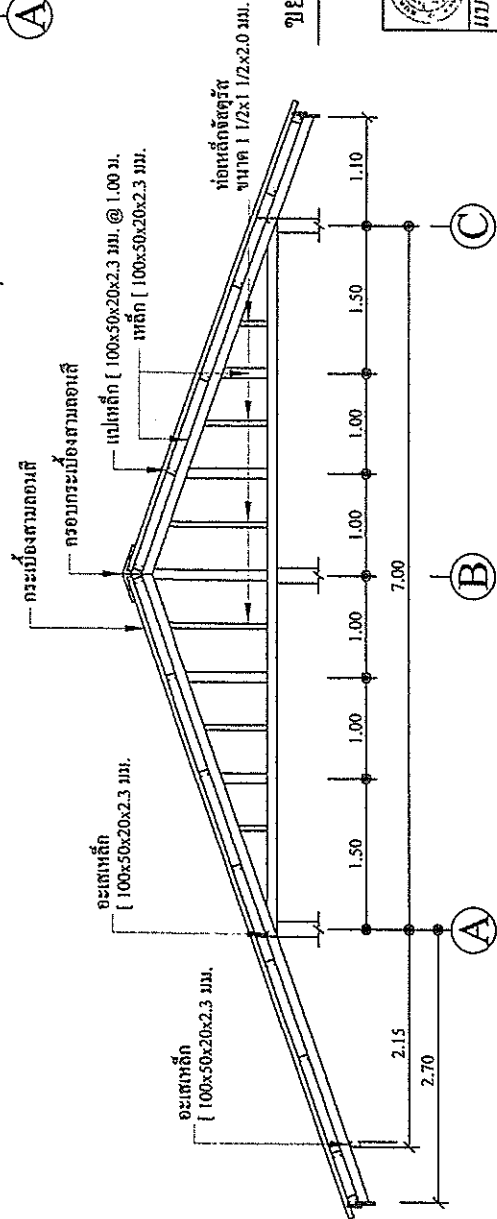

T3

ออกแบบ/ตรวจสอบ/รับรอง

[Signature]

(นายสมิต เกียรติทวี)

วิศวกรโครงสร้าง (สย.๖๙๙๗)

ขยายโครง(TRUSS) T1,T2,T3 1/75



องค์การบริหารส่วนตำบลศรีรามบุรี

จังหวัดตาก

แบบ	โครงการก่อสร้างอาคารอเนกประสงค์ ที่ทำการองค์การบริหารส่วนตำบลศรีรามบุรี หมู่ที่ ๑ ตำบลศรีรามบุรี อำเภอพบพระ จังหวัดตาก	ชื่อแบบ	นายชงนทร์ แสงแก้ว
แสดงแบบ	นายไกรกร Triaks	เห็นชอบ	นายบุญบาท คิตติงกูต
ใช้แทนแผ่นที่	เลขที่แบบอบ.คร.๐1๕2563	ตรวจสอบแบบเห็นชอบ	นายชงนทร์ แสงแก้ว
		เห็นชอบ	นายชงนทร์ แสงแก้ว
		อนุมัติ	นายชงนทร์ แสงแก้ว
		แผ่นที่	13
		จำนวน	14 แผ่น
		วันที่	๒๐๒๒/๐๗/๑๙

แบบขยายประตู - หน้าต่าง

ลำดับ	รายการ	ราคา	จำนวน	รวม
1	วงกบอลูมิเนียม 2"x4"	1	1	1
2	กระจกสีชาหนา 2 มม	2	2	4
3	อุปกรณ์ตู้กระจกครบชุด	3	3	9
รวม				
รวม				
รวม				
รวม				
รวม				

ลำดับ	รายการ	ราคา	จำนวน	รวม
1	วงกบอลูมิเนียม 2"x4"	1	1	1
2	กระจกสีชาหนา 2 มม	2	2	4
3	อุปกรณ์ตู้กระจกครบชุด	3	3	9
รวม				
รวม				
รวม				
รวม				
รวม				

ลำดับ	รายการ	ราคา	จำนวน	รวม
1	วงกบอลูมิเนียม 2"x4"	1	1	1
2	กระจกสีชาหนา 2 มม	2	2	4
3	อุปกรณ์ตู้กระจกครบชุด	3	3	9
รวม				
รวม				
รวม				
รวม				
รวม				

ลำดับ	รายการ	ราคา	จำนวน	รวม
1	วงกบอลูมิเนียม 2"x4"	1	1	1
2	กระจกสีชาหนา 2 มม	2	2	4
3	อุปกรณ์ตู้กระจกครบชุด	3	3	9
รวม				
รวม				
รวม				
รวม				
รวม				

องค์การบริหารส่วนตำบลศรีราษฎร์
จังหวัดตาก

ชื่อแบบ	นางราชเทพ แสงแก้ว
เขียนแบบ	นายบุญมาก กิตติขันธ์
เห็นชอบ	นายชาญวิทย์ จิตชัยเจริญกุล
ตรวจสอบแบบที่มอบ	จ.อ.สนิท ศาวงษ์
เห็นชอบ	นายชาน โชติศักดิ์
อนุมัติ	นายชาน โชติศักดิ์
วันที่	14
ใช้แทนแผ่นที่	หน้า 14
ใช้แทนแบบบอ.ค.ร. 016/2563	หน้า 14
วันที่	10/7/62

ออกแบบ/ตรวจสอบ/รับรอง

 (นายสถิต เกียรติวี)
 วิศวกรโครงสร้าง (ตย.๖๔๓๗)