



ประกาศองค์การบริหารส่วนตำบลคีรีราษฎร์
เรื่อง ประชาสัมพันธ์การเปิดเผยราคากลางและการคำนวณราคากลางการจัดซื้อจัดจ้าง

ด้วยพระราชบัญญัติการจัดซื้อจัดจ้างและการบริหารพัสดุภาครัฐ พ.ศ.๒๕๖๐ มาตรา ๖๓ บัญญัติว่า “ภายใต้บังคับมาตรา ๖๒ ให้หน่วยงานของรัฐประกาศรายละเอียดข้อมูลราคากลางและการคำนวณราคากลางในระบบเครือข่ายสารสนเทศของกรมบัญชีกลางตามวิธีการที่กรมบัญชีกลางกำหนด” ได้บัญญัติให้หน่วยงานของรัฐต้องดำเนินการจัดทำข้อมูล รายละเอียดค่าใช้จ่ายเกี่ยวกับการจัดซื้อจัดจ้าง โดยเฉพาะเรื่องราคากลางและคำนวณราคากลางไว้ในระบบข้อมูล อิเล็กทรอนิกส์ ในการจัดซื้อจัดจ้าง ๗ ประเภท ไม่ว่าการจัดซื้อจัดจ้างของหน่วยงานของรัฐดังกล่าวจะเป็นการจัดซื้อจัดจ้างด้วยเงินงบประมาณ เงินกู้ เงินช่วยเหลือ เงินรายได้หรือเงินอื่นใดของหน่วยงานของรัฐก็ตาม เพื่อให้ ประชาชนสามารถเข้าตรวจสอบได้

องค์การบริหารส่วนตำบลคีรีราษฎร์ จะดำเนินการจัดจ้างโครงการก่อสร้างรั้วพร้อมประตู เลื่อนเหล็ก ความยาวรวม ๒๐๘.๓๓ เมตร พร้อมป้ายโครงการ ๑ ป้าย สถานที่ก่อสร้าง ที่ทำการองค์การบริหารส่วนตำบลคีรีราษฎร์ หมู่ที่ ๙ ตำบลคีรีราษฎร์ อำเภอพบพระ จังหวัดตาก ตามแบบเลขที่ อบต.คร.๐๐๖/๒๕๖๒ และราคากลาง ในการจัดจ้างครั้งนี้ เป็นเงิน ๙๗๐,๐๐๐.-บาท (-เก้าแสนเจ็ดหมื่นบาทถ้วน-) สำหรับตารางแสดงวงเงินงบประมาณที่ได้รับและรายละเอียดค่าใช้จ่ายในการจ้างก่อสร้าง ปรากฏตามเอกสารแนบท้ายประกาศฉบับนี้

จึงขอประกาศให้ทราบโดยทั่วกัน

ประกาศ ณ วันที่ ๑๕ เดือนมีนาคม พ.ศ.๒๕๖๒

(นายชานน โชติคั่นานต์)

นายกองค์การบริหารส่วนตำบลคีรีราษฎร์



บันทึกข้อความ

ส่วนราชการ.....องค์การบริหารส่วนตำบลศรีราษฎร์ (กองช่าง).....

ที่.....ตค.75501/2562.....วันที่ 1๙ มีนาคม 2562.....

เรื่อง.....ขออนุมัติราคากลางงานก่อสร้าง.....

เรียน นายองค์การบริหารส่วนตำบลศรีราษฎร์

เรื่องเดิม

ตามคำสั่งองค์การบริหารส่วนตำบลศรีราษฎร์ ที่ 34๙/2562 ลงวันที่ 14 มีนาคม 2562 เรื่อง แต่งตั้งคณะกรรมการกำหนดราคากลาง โครงการก่อสร้างรั้วพร้อมประตูเลื่อนเหล็ก ความยาวรวม 208.33 เมตร พร้อมป้ายโครงการ 1 ป้าย สถานที่ก่อสร้าง ที่ทำการองค์การบริหารส่วนตำบลศรีราษฎร์ หมู่ที่ 9 ตำบลศรีราษฎร์ อำเภอพบพระ จังหวัดตาก ตามแบบเลขที่ อบต.คร.006/2562 งบประมาณก่อสร้างตั้งไว้ 970,000 บาท โดยวิธีประกวดราคาอิเล็กทรอนิกส์ (e-bidding) นั้น

ข้อเท็จจริง

บัดนี้ คณะกรรมการกำหนดราคากลางได้ร่วมกันพิจารณาและคำนวณราคากลางได้ลุล่วงเรียบร้อยแล้ว คณะกรรมการจึงเห็นควรกำหนดราคากลางงานจ้างโครงการก่อสร้างรั้วพร้อมประตูเลื่อนเหล็ก ความยาวรวม 208.33 เมตร พร้อมป้ายโครงการ 1 ป้าย สถานที่ก่อสร้าง ที่ทำการองค์การบริหารส่วนตำบลศรีราษฎร์ หมู่ที่ 9 ตำบลศรีราษฎร์ อำเภอพบพระ จังหวัดตาก ตามแบบเลขที่ อบต.คร.006/2562 ราคากลางเป็นเงิน 970,000 บาท (-เก้าแสนเจ็ดหมื่นบาทถ้วน-)

ข้อพิจารณา

จึงเรียนมาเพื่อโปรดพิจารณา หากเห็นชอบขอได้โปรดอนุมัติให้ใช้ราคากลางตามที่ คณะกรรมการฯ เสนอเพื่อจะได้ดำเนินการตามระเบียบฯ ต่อไป

(ลงชื่อ) จ.อ.

ประธานกรรมการ

(สนิท ดาวงษ์)

ปลัดองค์การบริหารส่วนตำบลศรีราษฎร์

(ลงชื่อ)

(นายชาญวิทย์ จิตชัยเจริญกุล)

นายช่างสำรวจชำนาญงาน

กรรมการ

(ลงชื่อ)

(นายบุญนาค กิตติยังกุล)

เจ้าพนักงานป้องกันฯ ปฏิบัติงาน

กรรมการ

/ทราบ...

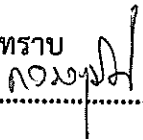
- ทราบ
- 

จำเอก

(สนิท ดาวงษ์)

ปลัดองค์การบริหารส่วนตำบลคีรีราษฎร์

1๘ มี.ค. 62

- เห็นชอบและอนุมัติราคากลาง

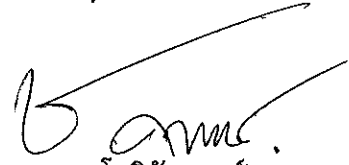

(นายชานน โชติคัคณานต์)

นายกองค์การบริหารส่วนตำบลคีรีราษฎร์

1๕ มี.ค. 62

ตารางแสดงวงเงินงบประมาณที่ได้รับและรายละเอียดค่าใช้จ่ายในการจ้างก่อสร้าง

1. ชื่อโครงการ โครงการก่อสร้างรั้วพร้อมประตูเลื่อนเหล็ก ความยาวรวม 208.33 เมตร พร้อมป้ายโครงการ 1 ป้าย สถานที่ก่อสร้าง ที่ทำการองค์การบริหารส่วนตำบลคีรีราษฎร์ หมู่ที่ 9 ตำบลคีรีราษฎร์ อำเภอพบพระ จังหวัดตาก ตามแบบเลขที่ อบต.คร.006/2562
2. หน่วยงานเจ้าของโครงการ องค์การบริหารส่วนตำบลคีรีราษฎร์
3. วงเงินงบประมาณที่ได้รับจัดสรร 970,000 บาท (-เก้าแสนเจ็ดหมื่นบาทถ้วน-)
4. ลักษณะงานโดยสังเขป
ก่อสร้างรั้วพร้อมประตูเลื่อนเหล็ก ความยาวรวม 208.33 เมตร พร้อมป้ายโครงการ 1 ป้าย สถานที่ก่อสร้าง ที่ทำการองค์การบริหารส่วนตำบลคีรีราษฎร์ หมู่ที่ 9 ตำบลคีรีราษฎร์ อำเภอพบพระ จังหวัดตาก ตามแบบเลขที่ อบต.คร.006/2562
5. ราคาากลางคำนวณ ณ วันที่ 15 มีนาคม 2562
เป็นเงิน 970,000 บาท (-เก้าแสนเจ็ดหมื่นบาทถ้วน-)
6. บัญชีประมาณการราคาากลาง
 - 6.1 ปร.5 จำนวน 1 แผ่น
 - 6.2 ปร.4 จำนวน 3 แผ่น
 - 6.3 แบบก่อสร้าง จำนวน 9 แผ่น
7. รายชื่อคณะกรรมการกำหนดราคาากลาง

1. (ลงชื่อ) จำเอก

(สนธิ ดาวงษ์)

ประธานกรรมการกำหนดราคาากลาง

ปลัดองค์การบริหารส่วนตำบลคีรีราษฎร์

2. (ลงชื่อ)

(นายชาญวิทย์ จิตชัยเจริญกุล)

นายช่างสำรวจชำนาญงาน

กรรมการกำหนดราคาากลาง

3. (ลงชื่อ)

(นายบุญนาค กิตติยังกุล)

เจ้าพนักงานป้องกันฯ ปฏิบัติงาน

กรรมการกำหนดราคาากลาง

สรุปผลการประมาณราคาค่าก่อสร้าง

ส่วนราชการ (กองช่าง) งานประมาณราคา องค์การบริหารส่วนตำบลศรีราชบุรี
 โครงการ ก่อสร้างพร้อมประตูลีออนเหล็ก ความยาวรวม 208.33 เมตร พร้อมป้ายโครงการ 1 ป้าย /
 เจ้าของโครงการ องค์การบริหารส่วนตำบลศรีราชบุรี
 สถานที่ก่อสร้าง ที่ทำการองค์การบริหารส่วนตำบลศรีราชบุรี หมู่ที่ 9 ตำบลศรีราชบุรี อำเภอพบพระ จังหวัดตาก
 ประมาณการเมื่อวันที่ 15 มีนาคม 2562 ประมาณราคาโดย คณะกรรมการกำหนดราคากลาง เลขที่แบบ อบต.คร 006/2562
 ระยะเวลาก่อสร้าง 90 วัน

ลำดับที่	รายการ	จำนวนเงิน	Factor F	รวมค่าเป็นก่อสร้าง	หมายเหตุ
1	รวมค่าวัสดุและค่าแรงหมวดงานก่อสร้าง	742,746.43	1.3062	970,175.39	ค่า Factor F คิดจาก
2	รวมค่างานครุภัณฑ์จัดซื้อหรือสั่งซื้อและระบบโสตทัศน	-	ภาษี 7%	-	เงินล่วงหน้าจ่าย 0 %
3	รวมค่าใช้จ่ายพิเศษตามที่กำหนดและเงื่อนไข	13,369.04	1.0000	13,369.04	เงินประกันผลงานหัก 0 % ดอกเบี้ยเงินกู้ 6 % ค่าภาษีมูลค่าเพิ่ม 7 %
	รวมค่าก่อสร้างและค่าครุภัณฑ์ คิดเป็นค่าก่อสร้างรวม			983,544.43	
	ตัวหนังสือ			970,000.00	
				-เก้าแสนเจ็ดหมื่นบาทถ้วน-	

(เห็นชอบ) (เห็นชอบ) (นายบุญผาค กิตติยกุล) กรรมการ ฯ
 (นายชาญวิทย์ จิตชัยเจริญกุล)
 นายช่างสำรวจ ชำนาญพิเศษ
 (เห็นชอบ) จ.อ. ประธานกรรมการ ฯ (อนุมัติ)
 (สนิท ดวงษ์) (นายชานน โซติคัตนานต์)
 ปลัดองค์การบริหารส่วนตำบล ปลัดองค์การบริหารส่วนตำบลศรีราชบุรี

ใบประมาณราคาค่าก่อสร้าง

โครงการ ก่อสร้างรั้วพร้อมประตูเลื่อนเหล็ก ความยาวรวม 208.33 เมตร พร้อมป้ายโครงการ 1 ป้าย
 สถานที่ก่อสร้าง ที่ทำการองค์การบริหารส่วนตำบลศรีราชา หมู่ที่ 9 ตำบลศรีราชา จังหวัดฉะเชิงเทรา
 ประมาณการเมื่อวันที่ 14 มีนาคม 2562 ประมาณราคาโดย คณะกรรมการกำหนดราคากลาง เลขที่แบบ อบต.คร 006/2562
 ปร.4 แผ่นที่ 1/

ลำดับที่	รายการ	จำนวน	หน่วย	ค่าวัสดุสิ่งของ		ค่าแรง/หน่วย		จำนวนเงิน	ราคาวัสดุ+ค่าแรง (บาท)	หมายเหตุ
				ราคา/หน่วย	จำนวนเงิน	ค่าแรง/หน่วย	จำนวนเงิน			
ส่วนที่ 1 ค่าวัสดุและค่าแรงหมวดงานก่อสร้าง (ทุน)										
1	กลุ่มงานที่ 1									
	1.1 งานโครงสร้าง									
	1.1.1 งานดินฐานรากและถมดิน	36.44	ลบ.ม.	-	-	99.00		3,607.56	3,607.56	
	1.1.2 งานแบบหล่อคอนกรีต									
	- ค่าแรงไม่แบบ	343.44	ตร.ม.	-	-	133.00		45,677.52	45,677.52	
	- ไม่แบบ คัด 40%	137.37	ลบ.ฟ.	620.00	85,169.40	-		-	85,169.40	
	- ไม่รา้ว คัดเพียง 30% ของไม่แบบ	41.21	ลบ.ฟ.	514.02	21,182.76	-		-	21,182.76	
	- ตะปู	85.86	กก.	37.76	3,242.07	-		-	3,242.07	
	1.1.3 งานเหล็กเสริมคอนกรีต									
	- เหล็กเส้นกลมผิวเรียบ SR 24 Ø 6 มม.	0.495	ตัน	25,373.83	12,560.05	4,100.00		2,029.50	14,589.55	
	- เหล็กเส้นกลมผิวเรียบ SR 24 Ø 9 มม.	1.039	ตัน	24,383.18	25,334.12	4,100.00		4,259.90	29,594.02	
	- เหล็กเส้นกลมผิวข้อย่อย SD 30 Ø 12 มม.	0.856	ตัน	24,355.14	20,848.00	3,300.00		2,824.80	23,672.80	
	- สวดผูกเหล็ก	71.70	กก.	39.25	2,814.23	-		-	2,814.23	
	1.1.4 งานคอนกรีตชนิด 1:2:4	23.53	ลบ.ม.	1,263.84	29,738.16	498.00		11,717.94	41,456.10	
	รวมงานโครงสร้าง				200,888.79			70,117.22	271,006.01	
	1.2 งานสถาปัตยกรรม									
	1.2.1 งานผนังก่อด้วยวัสดุก่อ									
	- ผนังก่อคอนกรีตบล็อก	302.15	ตร.ม.	92.31	27,891.47	65.00		19,639.75	47,531.22	
	1.2.2 งานตกแต่งผิวผนัง									
	- งานฉาบปูนเรียบผนัง	604.30	ตร.ม.	37.67	22,763.98	82.00		49,552.60	72,316.58	
	- งานฉาบปูนเรียบโครงสร้าง	226.92	ตร.ม.	37.67	8,548.08	115.00		26,095.80	34,643.88	
	รวมยอดงานสถาปัตยกรรมยกไป				59,203.53			95,288.15	154,491.68	

ใบประมาณราคาค่าก่อสร้าง

โครงการ

ก่อสร้างรั้วพร้อมประตูเลื่อนเหล็ก ความยาวรวม 208.33 เมตร พร้อมป้ายโครงการ 1 ป้าย

สถานที่ก่อสร้าง

ที่ทำการองค์การบริหารส่วนตำบลศรีราชา หมู่ที่ 9 ตำบลศรีราชา จังหวัดฉะเชิงเทรา

ประมาณการเมื่อวันที่ 15 มีนาคม 2562

ประมาณราคาโดย คณะกรรมการกำหนดราคากลาง

เลขที่แบบ อบต.คร 006/2562

ปร.4 แผ่นที่ 2/

ลำดับที่	รายการ	จำนวน	หน่วย	ค่าวัสดุของ		ค่าแรง/หน่วย		จำนวนเงิน	ราคาวัสดุ+ค่าแรง (บาท)	หมายเหตุ
				ราคา/หน่วย	จำนวนเงิน	จำนวนเงิน	จำนวนเงิน			
	รวมยอดงานสถาปัตยกรรมยกมา				59,203.53			95,288.15	154,491.68	
	- เสาเอ็น-ทับหลัง	249.80	ม.	100.00	24,980.00	44.00		10,991.20	35,971.20	
	- อีพ็อกซี่ (1 แพ็ค = 2 หลอด)	8.00	แพ็ค	110.00	880.00	-		-	880.00	
	1.2.3 งานผนังตะขำยี่รูปด้วยการถัก									
	- ท่อเหล็กออบสังกะสี BSM 2"	59.00	ทอน	2,355.14	138,953.26	-		-	138,953.26	
	- ค่าแรงเชื่อมประกอบโครงเคร่า	1,791.43	กก.	-	-	10.00		17,914.30	17,914.30	
	- ตาข่ายขมเบี่ยงปูน ช่องตาข่าย 2' เบอร์ 10	88.20	ตร.ม.	79.00	6,967.80	23.70		2,090.34	9,058.14	
	1.2.4 งานประตู									
	- ประตูเลื่อนเหล็ก กว้าง 6.00 ม. สูง 1.80 ม.	2.00	ชุด	19,000.00	38,000.00	-		-	38,000.00	
	- เหล็กฉาก 2"x2"หนา 4 มม.	8.00	ทอน	444.86	3,558.88	-		-	3,558.88	
	- กลอนขวาง 6" (ประตูรั้ว)	4.00	ชุด	70.00	280.00	-		-	280.00	
	- พุกเหล็ก Dia.9 มม.	48.00	อัน	8.00	384.00	-		-	384.00	
	1.2.5 งานสี									
	ทาสีน้ำพลาสติก	831.22	ตร.ม.	50.06	41,612.54	30.00		24,936.60	66,549.14	
	ทาสีน้ำมัน	66.54	ตร.ม.	47.66	3,171.30	38.00		2,528.52	5,699.82	
	รวมงานสถาปัตยกรรม				317,991.31			153,749.11	471,740.42	
	1.3 งานระบบสุขาภิบาลและดับเพลิงในอาคาร									
	รวมงานสุขาภิบาลและดับเพลิงในอาคาร	-	-	-	-	-		-	-	
	1.4 งานระบบไฟฟ้าและสื่อสารในอาคาร									
	รวมงานระบบไฟฟ้าและสื่อสาร	-	-	-	-	-		-	-	
	รวมกลุ่มงานที่ 1 (1.1+1.2+1.3+1.4)				518,880.10			223,866.33	742,746.43	

ใบประมาณราคาก่อสร้าง

โครงการ ก่อสร้างพร้อมประตูเลื่อนเหล็ก ความยาวรวม 208.33 เมตร พร้อมป้ายโครงการ 1 ป้าย

สถานที่ก่อสร้าง สถานที่ก่อสร้าง ส่วนตำบลศรีราชา หมู่ที่ 9 ตำบลศรีราชา อำเภอพบพระ จังหวัดตาก

ประมาณการเมื่อวันที่ 15 มีนาคม 2562

ประมาณราคาโดย คณะกรรมการกำหนดราคากลาง

เลขที่แบบ อบต.คร 006/2562

ปร.4 แผ่นที่ 3/ค

ลำดับที่	รายการ	จำนวน	หน่วย	ค่าวัสดุสิ่งของ		ค่าแรงงาน		ราคาวัสดุ+ค่าแรง (บาท)	หมายเหตุ
				ราคา/หน่วย	จำนวนเงิน	ค่าแรง/หน่วย	จำนวนเงิน		
2	กลุ่มงานที่ 2 2.1 งานระบบปรับอากาศและระบายอากาศ 2.2 งานระบบลิฟท์และบันไดเลื่อน 2.3 งานระบบพิเศษอื่น ๆ รวมกลุ่มงานที่ 2 (2.1+2.2+2.3)	-	-	-	-	-	-	-	
3	กลุ่มงานที่ 3 3.1 งานครุภัณฑ์สั่งทำ(สั่งจ้าง)และงานตกแต่งภายในอาคาร รวมกลุ่มงานที่ 3 (3.1)	-	-	-	-	-	-	-	
4	กลุ่มงานที่ 4 4.1 งานภูมิทัศน์ 4.2 งานประสาทรระบบประปา 4.3 งานประสาทรระบบไฟฟ้า รวมกลุ่มงานที่ 4 (4.1+4.2+4.3)	-	-	-	-	-	-	-	
	รวมค่าวัสดุและค่าแรงหมวดงานก่อสร้าง (ทุก)				518,880.10			223,866.33	742,746.43
ส่วนที่ 2 หมวดงานครุภัณฑ์จัดซื้อหรือสั่งซื้อและระบบโสตทัศน (ราคาผู้ผลิตหรือตัวแทนจำหน่ายซึ่งยังไม่รวมค่าภาษี)									
1	งานครุภัณฑ์ลอยตัว	-	-	-	-	-	-	-	
2	งานครุภัณฑ์ประกอบชิ้นส่วนโดยไม่มีผลกระทบบต่องานส่วนอื่น ๆ	-	-	-	-	-	-	-	
3	งานครุภัณฑ์ติดตั้งโดยมีผลกระทบบต่องานส่วนอื่น ๆ	-	-	-	-	-	-	-	
	รวมค่างานครุภัณฑ์จัดซื้อหรือสั่งซื้อและระบบโสตทัศน								
ส่วนที่ 3 หมวดค่าใช้จ่ายพิเศษตามข้อกำหนดและเงื่อนไข (ราคาเหมารวม)									
1	ค่าเสียหายวัสดุจากแหล่งเนื่องจากอยู่ที่พื้นที่ห่างไกล - ค่าค่าเสียหายทรายจากแหล่ง 42 กม. - ค่าค่าเสียหายหินจากแหล่ง 62 กม. รวมค่าใช้จ่ายพิเศษตามข้อกำหนดและเงื่อนไข (ถ้ามี)	56.43	ลบ.ม.				142.00	8,013.06	8,013.06
		25.65	ลบ.ม.				208.81	5,355.98	5,355.98
	รวมค่าค่าใช้จ่ายพิเศษตามข้อกำหนดและเงื่อนไข (ถ้ามี)							13,369.04	13,369.04

แบบ

ก่อสร้าง รวบรวมประตูเลื่อนเหล็ก

ที่ทำการองค์การบริหารส่วนตำบลศรีราษฎร์
หมู่ที่ 9 ตำบลศรีราษฎร์ อำเภอพบพระ จังหวัดตาก

ออกแบบ/ตรวจสอบ/รับรอง

(นายสกลิต เกียรติวี)

วิศวกรโครงสร้าง (สถ.๒๕๕๗)



โครงการ

ก่อสร้าง รังพร้อมประตูต่อเหล็ก
ความยาวรวม 200.33 เมตร พร้อมบันได
โครงการ 1 บันได

สถานที่ก่อสร้าง

ที่ทำการองค์การบริหารส่วนตำบลศรีราษฎร์
หมู่ที่ 9 ตำบลศรีราษฎร์ อำเภอหนองพะ
งษ์พุดซา

เจ้าของงาน

องค์การบริหารส่วนตำบลศรีราษฎร์

เขียนแบบ, ตรวจสอบ

นายชัชวาลย์ จิตชัยเจริญกุล
นายช่างสำรวจชำนาญงาน

เห็นชอบ

นายบุญเลิศ กิตติมงคล
เจ้าพนักงานก่อสร้างปฏิบัติงาน

เห็นชอบ

จ.อ.ศึก คางษ์
ปลัดองค์การบริหารส่วนตำบลศรีราษฎร์

อนุมัติ

นายชานน โชติคนานต์
นายองค์การบริหารส่วนตำบลศรีราษฎร์

แสดงแบบ

ส่งโครงการ
มาตรา ๖
เลขที่แบบ
อน.ศ.๐๐6/2562

แผ่นที่
1/8

วันที่ 20 กรกฎาคม 2561

กำหนดเส้นเขตรั้วห่าง 200.00 ม.

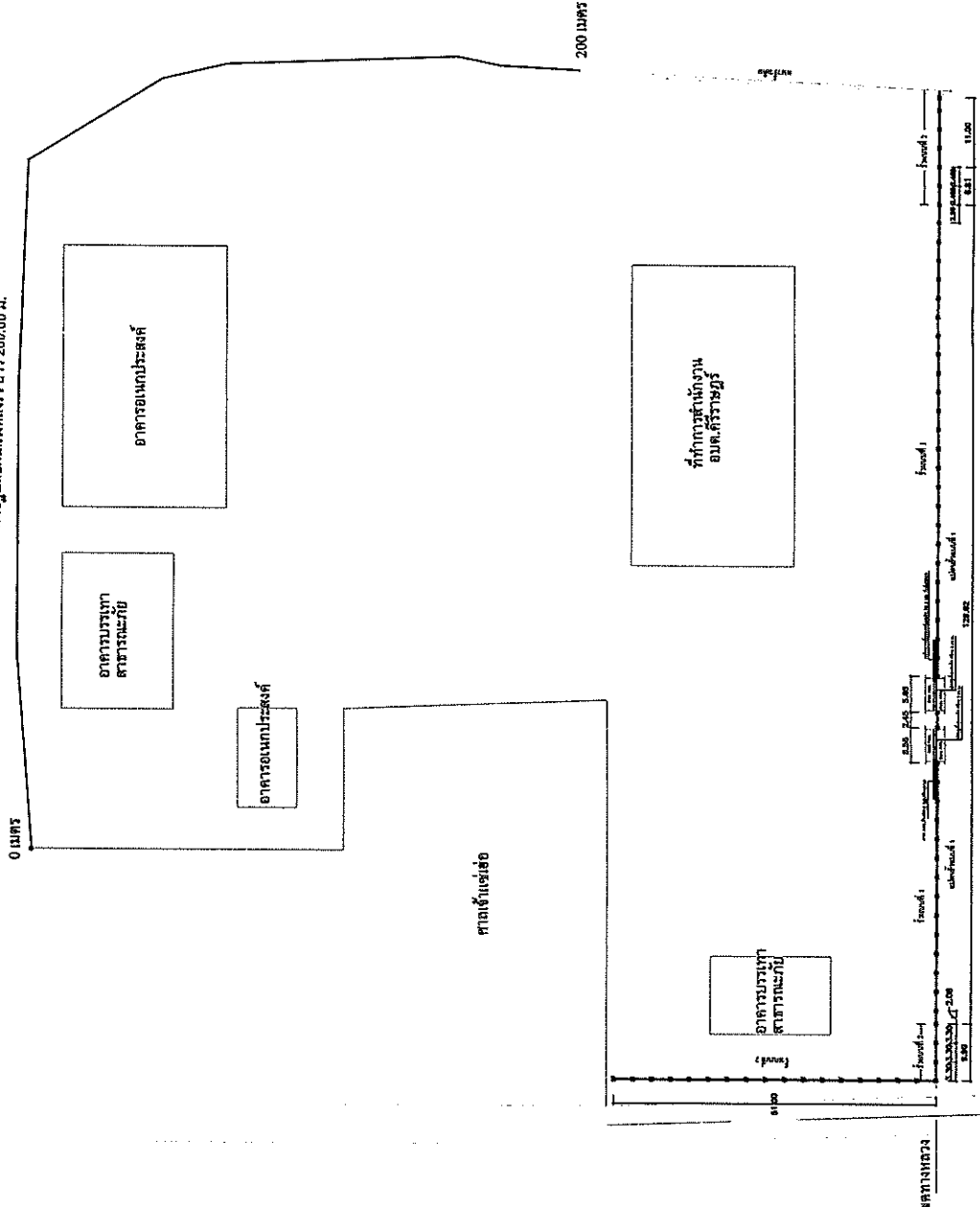

ออกแบบ/ตรวจสอบ/รับรอง
นายสมิทธิ เกียรติศรีวิ
วิศวกรโครงสร้าง (สถ.๖๔๓๗)



โครงการ

ก่อสร้าง รังท่อนประตอมเหล็ก
ตามยาวรวม 208.33 เมตร พร้อมชั้น
โคงการ 1 ชั้น

สถานที่ก่อสร้าง

ที่ทำการองค์การบริหารส่วนตำบลศรีราษฎร์
หมู่ที่ 9 ตำบลศรีราษฎร์ ตำบลหนองพระ
จังหวัดตาก

เจ้าของงาน

องค์การบริหารส่วนตำบลศรีราษฎร์

เขียนแบบ, ตรวจสอบ

นายชยวิทย์ จิตชัยเจริญกุล
นายช่างสำรวจชำนาญงาน

เห็นชอบ

นายบุญผาค กิตติศักดิ์กุล
เจ้าพนักงานท้องถิ่นหมู่ที่ 9

เห็นชอบ

ปัดองค์การบริหารส่วนตำบลศรีราษฎร์

อนุมัติ

นายชานน ไชยดีคนาค
นายช่างสำรวจชำนาญงาน

เห็นชอบ

แบบแปลนและรูปตัดตามยาว

ขนาดเส้น-

เลขที่แบบ

อน.ศ.คร.006/2562

วันที่ 20 พฤษภาคม 2561

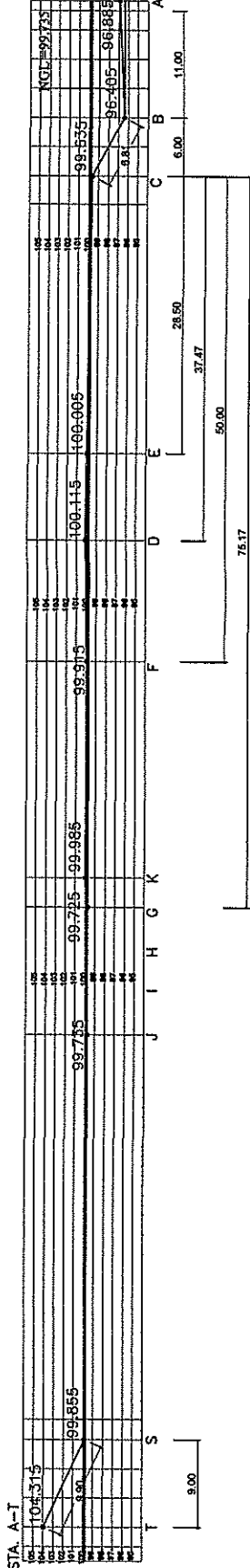

Sta	Bs	Hi	Ia	Fs	elev	หมายเหตุ
B.M.	1.175	101.175			100.000	
A			4.280		96.885	
B			4.770		96.405	
C			1.540		99.635	
D			1.060		100.115	
E			1.170		100.005	
F			1.280		99.915	
G			1.450		99.725	
H			1.430		99.745	
I			1.415		99.760	
J			1.440		99.735	
K			1.190		99.985	
S			1.320		99.855	
T					104.315	

B.M. (อยู่ที่หมู่ที่ 9)

99.855 + 4.46 = 104.315

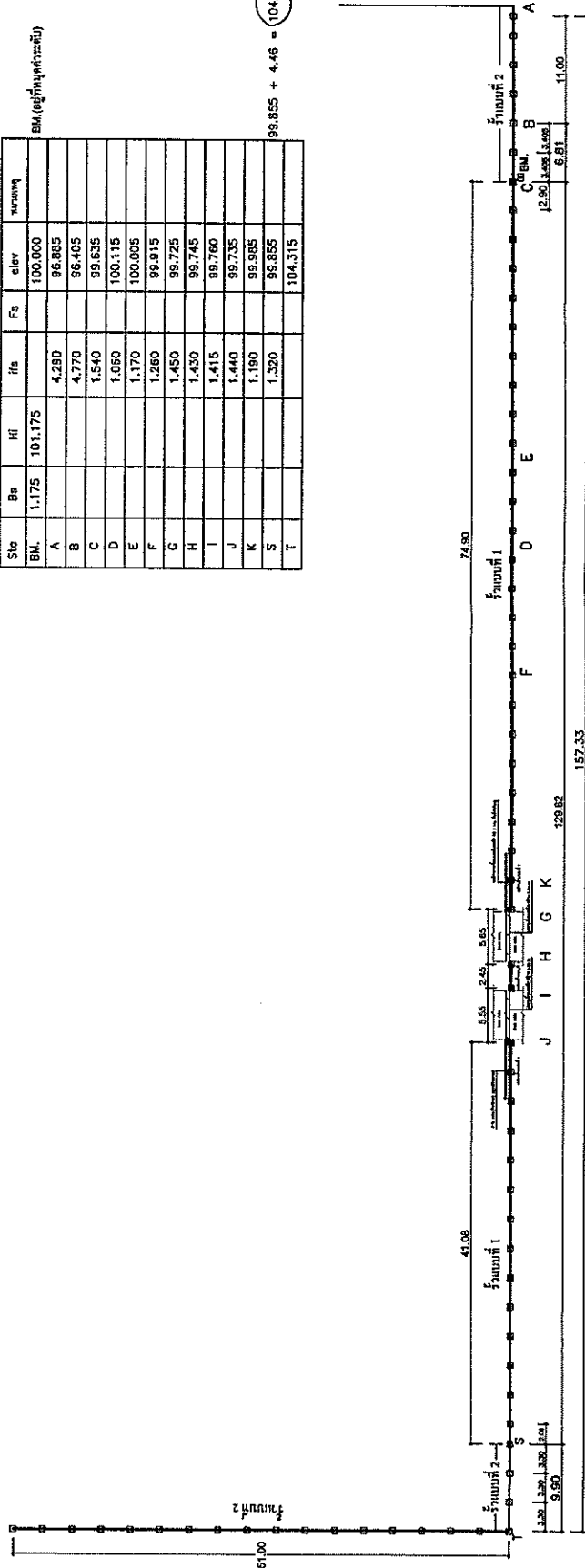

ออกแบบ/ตรวจสอบ/รับรอง

K ๑๖/๒๕

(นายสุลิต เกียรติศรีวิจิ)
วิศวกรโครงสร้าง (ศ.บ.๒๕๓๓๓)

หมายเหตุ

คำนวณและรับแปลน ไม่ได้ดำเนินการออกแบบที่ก่อสร้างจริง
ทั้งนี้ปริมาณงานและราคางานรวมต้องไม่ใช่ออกว่าที่กำหนด



โครงการ

ก่อสร้างรั้วรอบประตูเลื่อนเหล็ก
ตามยาวรวม 208.93 เมตร พร้อมขัง
โครงการ 1 ไร่

สถานที่ก่อสร้าง

ท่าอากาศยานบริหารส่วนด่านศุลกากร
หมู่ที่ 9 ตำบลตำบอง อำเภอพนมพระ
จังหวัดตาก

เจ้าของงาน

องค์การบริหารส่วนด่านศุลกากร

เขียนแบบ, ตรวจสอบ

นายชาญวิทย์ จิตชัยเจริญกุล
นายช่างสำรวจชำนาญงาน

เห็นชอบ

นายบุญผด ถิทธิชัยกุล
เจ้าพนักงานป้องกันภัย
เห็นชอบ

เห็นชอบ

จ.อ.สมิทธ คางงษ์
นิต้องค์การบริหารส่วนด่านศุลกากร

อนุมัติ

นายชานน ไรตติคุณนท์
นายกองกำกับการบริหารส่วนด่านศุลกากร

แสดงแบบ

ขยาย แปลงรูปด้านประตูเลื่อน
เหล็ก 1.

ขนาดหน้า

เลขที่แบบ

มท.ศ.006/2552

วันที่ 20 กรกฎาคม 2561

ประตูเลื่อนเหล็ก กว้าง 5.65 ม.

ถนน คสล.

ถนน คสล.

แปลนประตูเลื่อนเหล็ก 1.

ท่อเหล็กดำ 2" หน้า 2.0 มม.

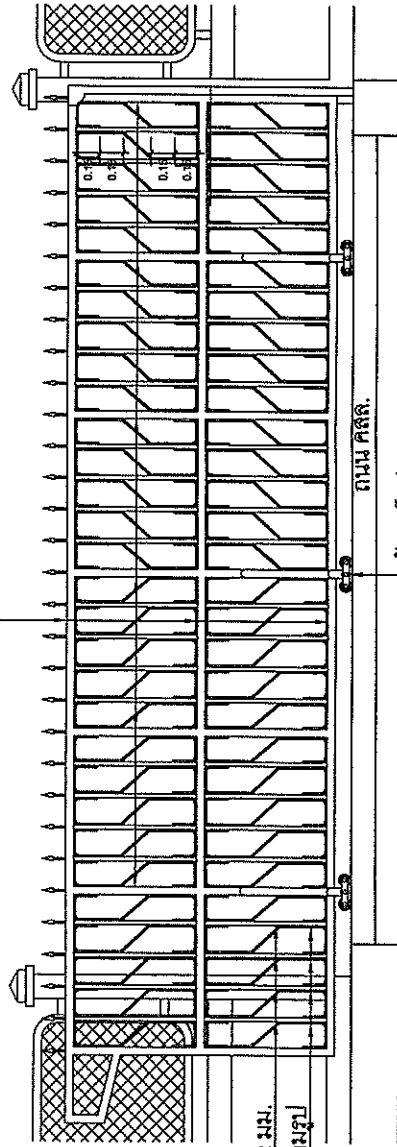

ท่อเหล็กดำ 3/4" หน้า 1.2 มม.
เหล็ก RB.12 mm. ตามรูป

ออกแบบ/ตรวจสอบ/รับรอง

(นายสมิทธ ไรตติคุณนท์)
วิศวกรโครงสร้าง (สย.๖๕๓๗๗)

รูปด้านประตูเลื่อนเหล็ก 1.



โครงการ

ก่อสร้างรั้วรอบประตูเลื่อนเหล็ก
ความยาวรวม 208.88 เมตร พร้อมป้าย
โครงการ 1 บัญชี

สถานที่ก่อสร้าง

ที่ทำการองค์การบริหารส่วนตำบลศรีราษฎร์
หมู่ที่ 9 ตำบลศรีราษฎร์ อำเภอหนองพะ
วังฉัตรตาก

เจ้าของงาน

องค์การบริหารส่วนตำบลศรีราษฎร์

เขียนแบบ, ตรวจแบบ

นายชยวิทย์ จิตชัยเจริญกุล
นายช่างสำรวจชำนาญงาน

เห็นชอบ

นายบุญผาค กิตติชัยกุล
เจ้าพนักงานท้องถิ่นกิ่งฉัตร

เห็นชอบ

จ.อ.ลลิตา ทวางษ์
ปลัดองค์การบริหารส่วนตำบลศรีราษฎร์

อนุมัติ

นายชานน ไชยรัตน์
นายช่างเทคนิคการช่างส่วนตำบลศรีราษฎร์

แสดงแบบ

ขยาย แปลน-รูปด้านประตูเลื่อน
เหล็ก 2.

มาตราส่วน

เลขที่แบบ

วันที่

วันที่ 20 กรกฎาคม 2561

ประตูเลื่อนเหล็ก กว้าง 5.55 ม.

ถนน คสล.

ถนน คสล.

แปลนประตูเลื่อนเหล็ก 2.

ท่อเหล็กดำ 2" หน้า 2.0 มม.

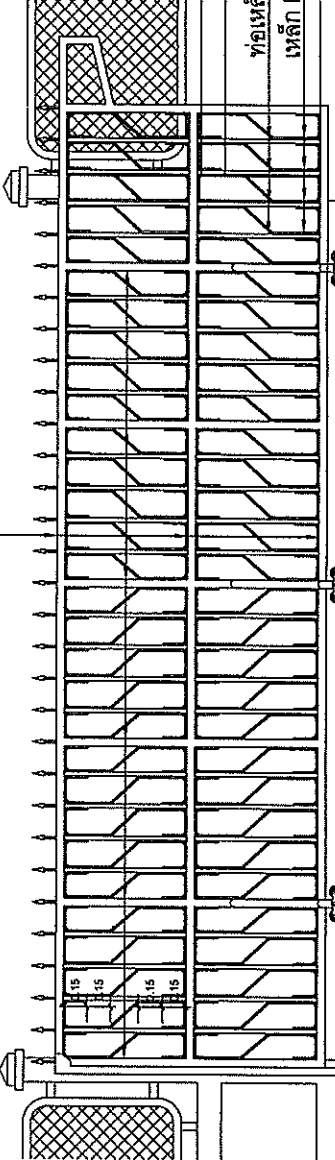

ถนน คสล.

ล้อยเหล็กคู่

5.00

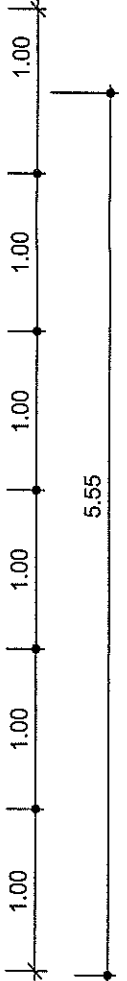

ออกแบบ/ตรวจสอบ/รับร่าง

(นายสลิศ เกียรติศิริวิ)
วิศวกรโครงสร้าง (อย.๖๑๓๓๗)

รูปด้านประตูเลื่อนเหล็ก 2.



โครงการ	ก่อสร้างรั้วพร้อมประตูเลื่อนเหล็ก ตามบริเวณ 208.33 เมตร พร้อมบ้าน โครงการ 1 บ้าน
สถานที่ก่อสร้าง	สำนักงานส่งเสริมการค้าระหว่างประเทศ จังหวัดตาก
เจ้าของงาน	เจ้าชองงาม
องค์กรบริหารส่วนตำบลที่รับผิดชอบ	องค์การบริหารส่วนตำบลศรีราษฎร์
เขียนแบบ, ตรวจสอบ	นายชยาวิชญ์ จิตชัยเจริญกุล นายช่างสำรวจชำนาญงาน
เห็นชอบ	นายบุญผาค กิตติขันธ์กุล เจ้าพนักงานป้องกันและบรรเทาสาธารณภัย
เห็นชอบ	อ.อ.อ.อ.
ปัดต้องมีการบริหารส่วนตำบลที่รับผิดชอบ	จ.อ.ศลิษา ศางษ์
อนุมัติ	นายชาน โปติดำจนรัตน์
หน่วยงานที่บริหารส่วนตำบลที่รับผิดชอบ	นางสาวกมลรัตน์
แสดงแบบ	ขยาย รูปด้าน-รูปตัดรับแบบ 2 รูปตัดประตูเลื่อนเหล็ก
เลขที่แบบ	ส่วนที่
อนท.คร.006/2562	6/8
วันที่ 20 กรกฎาคม 2561	

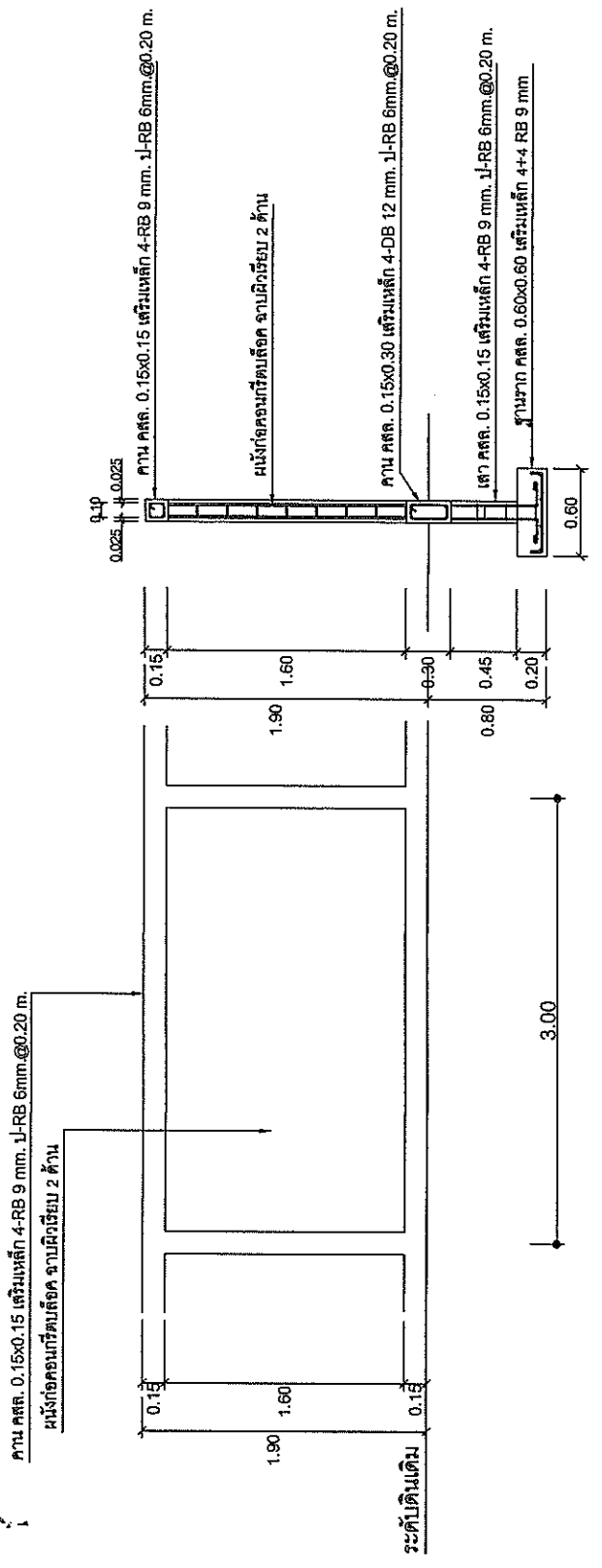

รูปด้านรับแบบที่ 2

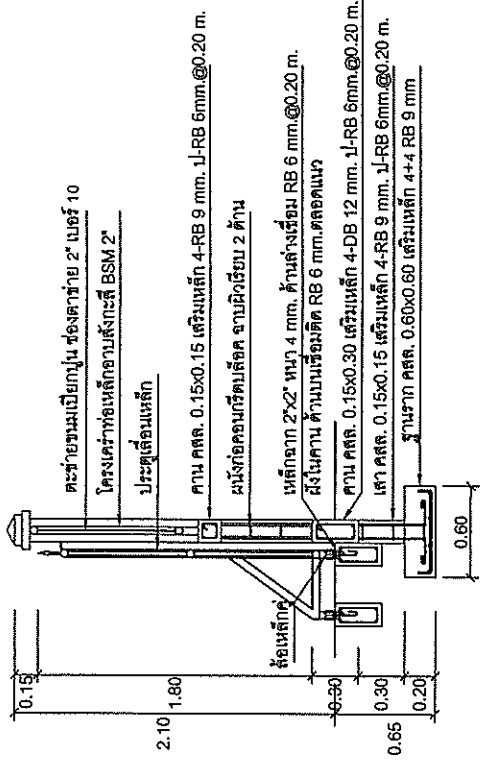

รูปตัดประตูเลื่อนเหล็ก

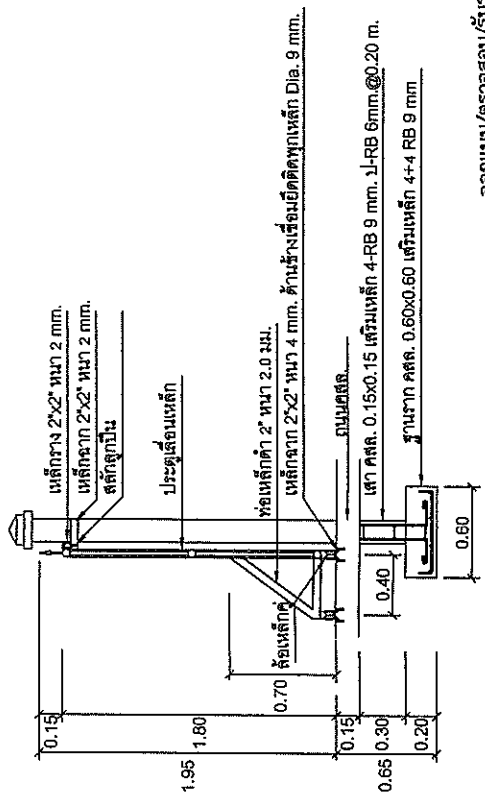

รูปตัดประตูเลื่อนเหล็ก

ออกแบบ/ตรวจสอบ/รับร่าง

 (นายสถิต เกียรติศิริ)
 วิศวกรโครงสร้าง (สส.๒๕๕๓๓)



โครงการ

ก่อสร้างรั้วหรือประตูต่อเนื่อง
ความยาวรวม 208.33 เมตร พร้อมภายใน
โครงการ 1 ปี

สถานที่ก่อสร้าง

ที่ทำการองค์การบริหารส่วนตำบลศรีราษฎร์
หมู่ที่ 9 ตำบลศรีราษฎร์ อำเภอหนองพระ
จังหวัดตาก

เจ้าของงาน

องค์การบริหารส่วนตำบลศรีราษฎร์

เขียนแบบ, ตรวจสอบ

นายชยาสิทธิ์ จิตชัยเจริญกุล
นายช่างสำรวจชำนาญงาน

เห็นชอบ

นายบุญผด ถิษฐ์ศักดิ์
เจ้าพนักงานป้องกันภัยภิบาล

เห็นชอบ

จ.อ.สนิท คำวงษ์
ปลัดองค์การบริหารส่วนตำบลศรีราษฎร์

อนุมัติ

นายชานน ไชยดีแสนดี
นายกองดีการบริหารส่วนตำบลศรีราษฎร์

แสดงแบบ

รูปด้านรั้วแบบที่ 1

มาตราส่วน

เลขที่แบบ

อบท.พ.ร.๐๐๖/2562

แผ่นที่

7/8

วันที่ 20 กรกฎาคม 2561

ตะขาคายขนมเบี่ยงมุม ช่องตาข่าย 2" เบอร์ 10

โครงคร่าท่อเหล็กอบสังกะสี BSM 2"

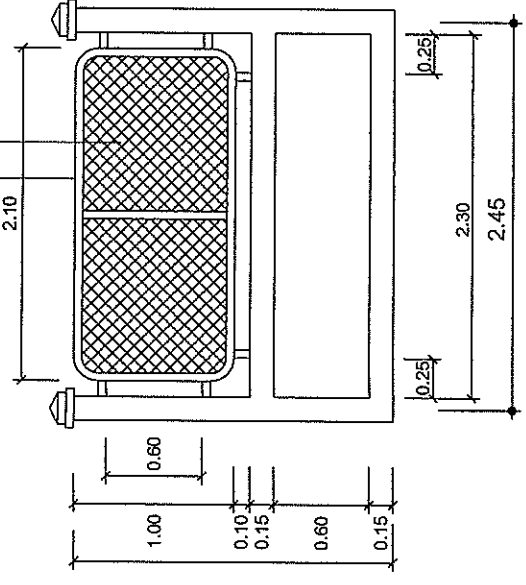

รูปด้านรั้วแบบที่ 1

ออกแบบ/ตรวจสอบ/รับรอง

(นายสถิต เกียรติวี)

วิศวกรโครงสร้าง (สย.๖๔๓๗)

ตะขาคายขนมเบี่ยงมุม ช่องตาข่าย 2" เบอร์ 10

โครงคร่าท่อเหล็กอบสังกะสี BSM 2"

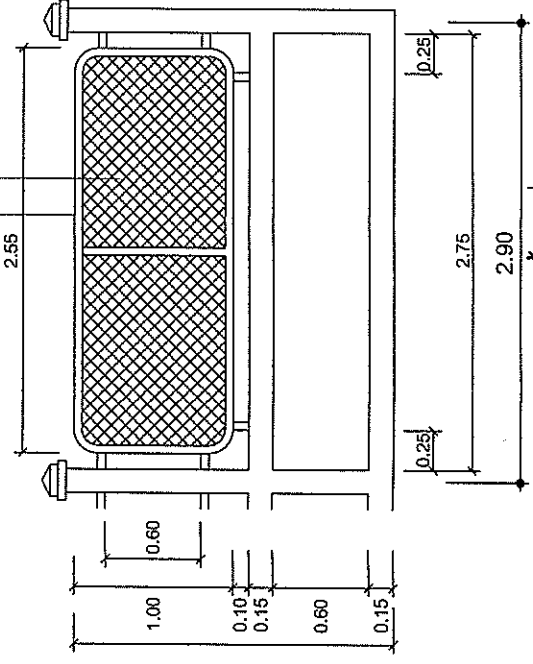

รูปด้านรั้วแบบที่ 1

ตะขาคายขนมเบี่ยงมุม ช่องตาข่าย 2" เบอร์ 10

โครงคร่าท่อเหล็กอบสังกะสี BSM 2"

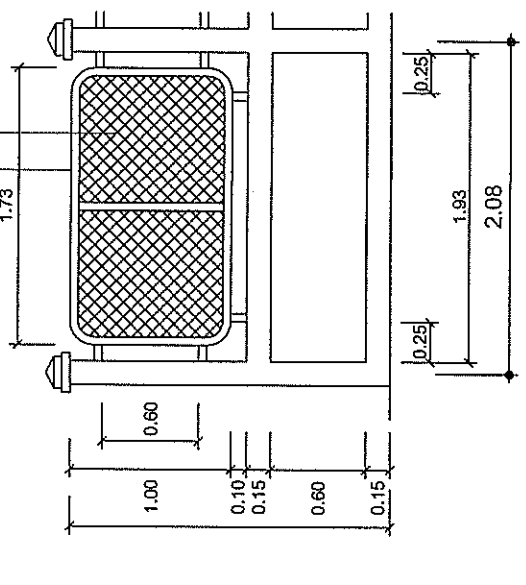

รูปด้านรั้วแบบที่ 1

ตะขาคายขนมเบี่ยงมุม ช่องตาข่าย 2" เบอร์ 10

โครงคร่าท่อเหล็กอบสังกะสี BSM 2"

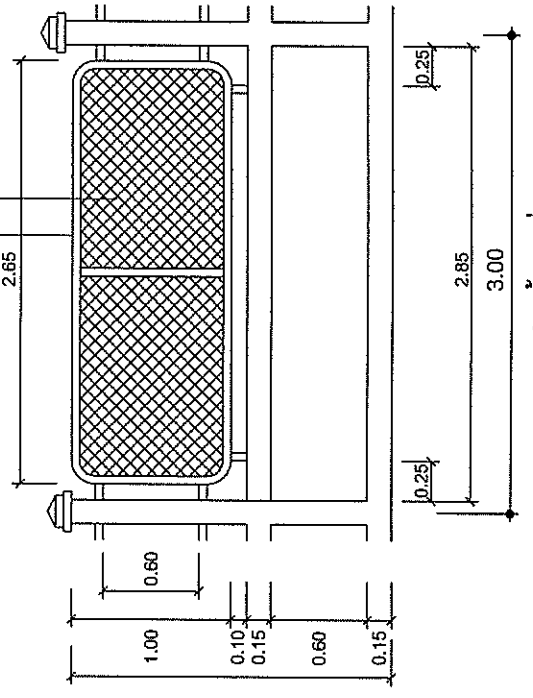

รูปด้านรั้วแบบที่ 1



โครงการ

ก่อสร้าง รั้วรอบประตูโรงเรียน
ความยาวรวม 208.83 เมตร พร้อมชั้น
โครงการ 1 ชั้น

สถานที่ก่อสร้าง

ที่ทำการองค์การบริหารส่วนตำบลศรีราชบุรี
หมู่ที่ 9 ตำบลศรีราชบุรี อำเภอพนมพระ
จังหวัดตาก

เจ้าของงาน

องค์การบริหารส่วนตำบลศรีราชบุรี

เขียนแบบ, ตรวจสอบ

นายชาญวิทย์ จิตชัยเจริญกุล
นายช่างสำรวจชำนาญาน

เห็นชอบ

นายบุญเขต กิตติมงคล
เจ้าพนักงานป้องกันและบรรเทา
ภัย

เห็นชอบ

จ.อ.ศนิทา คำวงษ์
ปลัดองค์การบริหารส่วนตำบลศรีราชบุรี

อนุมัติ

นายชานน ไซค์ติงนาค
นายองค์การบริหารส่วนตำบลศรีราชบุรี

แสดงแบบ

รูปถ่ายรูปตัดก่อสร้าง
รูปตัดที่แบบที่ 1

เลขที่แบบ

วันที่

วันที่ 20 กรกฎาคม 2561

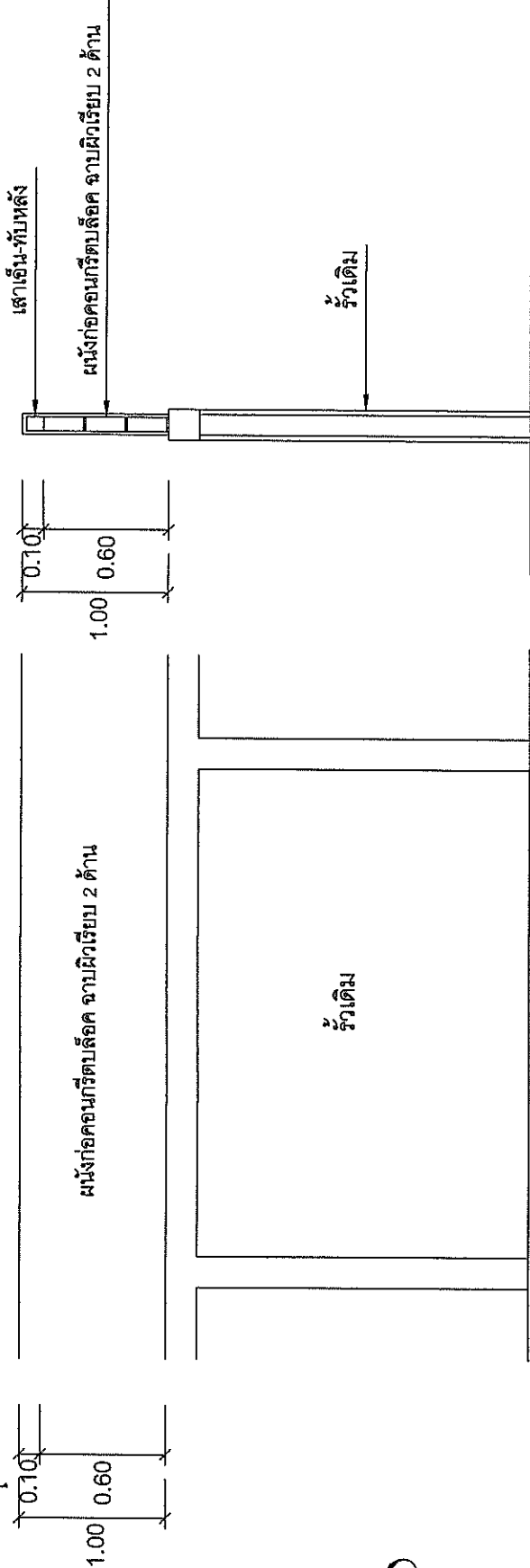

รูปตัดก่อนเสริมหลังรั้ว

ออกแบบ/ตรวจสอบ/รับรอง

จ.อ.ศนิทา คำวงษ์

(นายเจริญ เกียรติศรี)

วิศวกรโครงสร้าง (สย.๒๙๗๗๗)

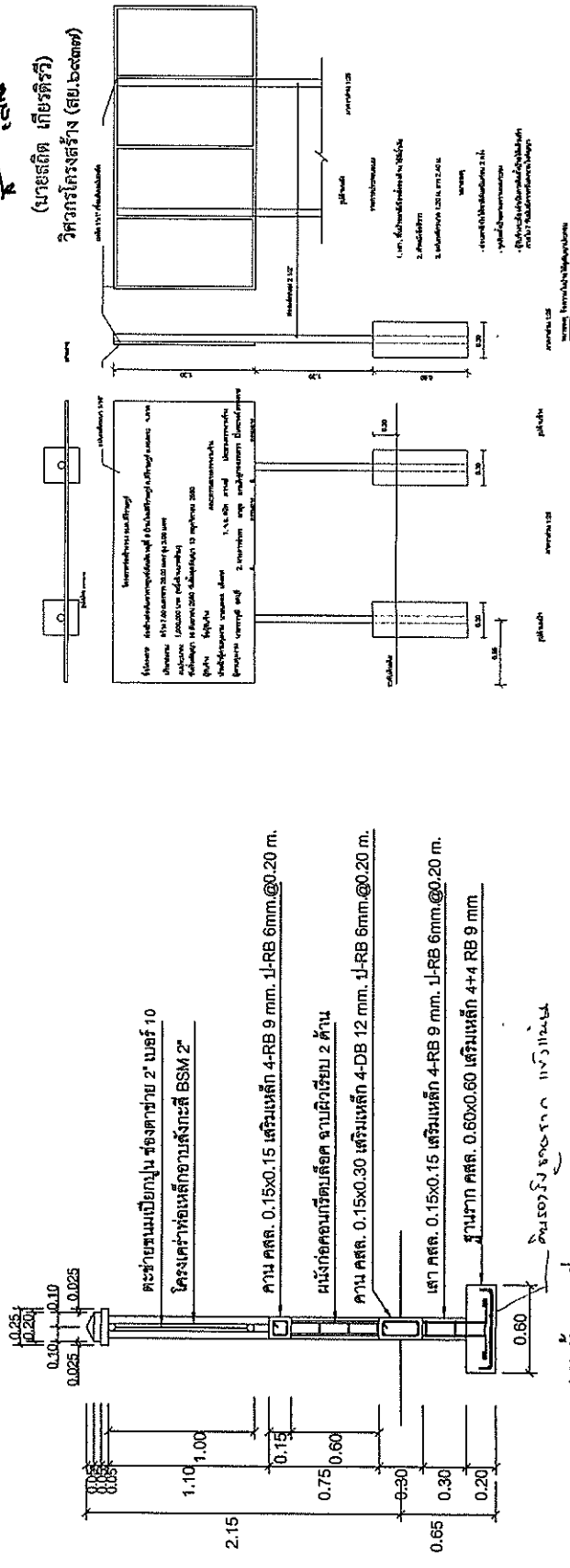

รูปตัดรั้วแบบที่ 1

ดินทราย รังไข่ 11x11x11